

NÁVOD K OBSLUZE



NÁSTĚNNÝ PLYNOVÝ KOTEL

PIGMA EVO

SERELIA EVO

PIGMA SYSTÉM EVO

KONDENZAČNÍ NÁSTĚNNÝ PLYNOVÝ KOTEL

TALIA GREEN SYSTEM EVO

SERELIA GREEN EVO

PIGMA GREEN EVO

CF = komín / FF = TURBO / GREEN = KONDENZAČNÍ

 **Chaffoteaux**

Vážená paní, vážený pane!

Děkujeme Vám, že jste si vybral výrobek Chaffoteaux.

Tento **Návod pro obsluhu** obsahuje důležité pokyny a doporučení pro obsluhu a nastavení kotle.

Návod k obsluze důkladně prostudujte a uložte tak, aby informace zde uvedené byly vždy lehce dostupné.

Součástí dodávky zařízení je rovněž **Návod pro montáž a Záruční list** v českém jazyce. Tyto dokumenty pečlivě uschovejte.

Záruční podmínky jsou uvedeny v záručním listě. Podmínky záruky prosím pečlivě prostudujte.

V případě potřeby kontaktujte Váš odborný servis.

Návod pro obsluhu a Návod pro montáž je nedílnou součástí výrobku. Oba návody pečlivě uschovejte pro případ změny majitele nebo změnu obsluhy. Pečlivě prostudujte všechny pokyny a rady obsažené v této příručce.

Prohlášení o shodě

Zařízení odpovídá požadavkům směrnic evropského společenství

- Směrnice evropského parlamentu a rady **2009/142/ES** o spotřebičích plyných paliv
- Směrnice evropského parlamentu a rady **92/42/ES** o požadavcích na účinnost nových teplovodních kotlů na kapalná nebo plyná paliva
- Směrnice evropského parlamentu a rady **2004/108/ES**, týkající se elektromagnetické kompatibility
- Směrnice evropského parlamentu a rady **2006/95/ES**, týkající se nízkého napětí

Splnění těchto požadavků je garantováno příslušným  označením na štítku kotle a dává záruku kvality a bezpečnosti zařízení jako celku.

Popis a určení spotřebiče

Kotel je určen pro výrobu tepla a teplé vody spalováním zemního plynu nebo propanu v domácnostech, provozovnách, komerčních objektech.

Pro ohřev teplé vody je použit systém předřazeného deskového výměníku v kombinaci s nerezovým zásobníkem s topným hadem o objemu 15 litrů.

Odpovědnost za vady výrobku

Kotel je vybaven Záručním listem v českém jazyce. V tomto záručním listu je uvedena pro konkrétní výrobek délka záruční doby a podmínky pro uznání záruky.

CHAFFOTEAUX poskytuje základní délku záruční doby 2 roky.

Pro platnost základní záruky je nutno zajistit:

- Montáž výrobku odbornou firmou s příslušným oprávněním
- Uvedení výrobku do provozu výhradně autorizovaným servisem Chaffoteaux
- Evidence – zaslání příslušné (vyznačené) části záručního listu dovozci a to ihned po uvedení do provozu
- Veškeré zásahy do spotřebiče smí provádět pouze autorizovaný servis Chaffoteaux

U vybraných výrobků nebo jejich částí může být poskytována prodloužená záruční doba a to při splnění podmínek daných záručním listem. Bližší najdete v záručním listě.

Záruka se nevztahuje na :

- Vady vzniklé nevhodným skladováním
- Vady vzniklé neodbornou montáží
- Vady vzniklé neodbornými zásahy do spotřebiče včetně zásahů neautorizovaným servisem
- Vady vzniklé ovládním v rozporu s tímto návodem
- Vady vzniklé nedodržením provozních podmínek výrobku (tlak plynu, tlak vody, kvalita vody, kvalita topné vody)

Jako záruční opravu nelze uznat zejména :

- vady zařízení a případné škody způsobené zařízením nebo na zařízení, které nebylo autorizovaným servisem uvedeno do provozu
- zanesení výměníku nebo jiných částí nečistotami z topného systému nebo zanesení vodním kamenem
- vady vzniklé provozem „bez vody“

Oprava nebo výměna jednotlivého dílu nemá za následek prodloužení záruky jako celku.

Všeobecné podmínky instalace

Instalace zařízení musí splňovat všechny normy a předpisy platné v ČR v době instalace a to v jejich aktuálním znění. Dotčené normy a předpisy jsou uvedeny v Návodu k montáži.

Před instalací plynového kotle je nutno si vyžádat souhlas dodavatele plynu k předpokládanému odběru plynu dle zákona 222/96 Sb.

Montáž zařízení smí provést jakákoli odborná firma s oprávněním pro montáž vyhrazených plynových zařízení, odpovídajícím výkonu kotle. Odborná firma přebírá zodpovědnost za správnost instalace.

Připojování elektrických zařízení (včetně plynových kotlů) smí provést pouze osoba s příslušným oprávněním pro elektrické práce.

Připojení k plynovému rozvodu musí být provedeno dle příslušné technické dokumentace a v souladu s předpisy ČSN EN 1775 a TPG 704 01. Spotřebič je možno připojit pouze k plynovému rozvodu, na kterém byla provedena výchozí nebo provozní revize a připojení bylo schváleno příslušnou plynárnou.

Obsluha kotle

Obsluhu kotle je nutno provádět pouze v souladu s Návodem k obsluze.

Obsluhu zařízení smí provádět pouze osoba zletilá, svéprávná a náležitě poučená o způsobu ovládání a zásadách bezpečnosti zařízení.

Seznámení s obsluhou je potvrzeno podpisem proškolené osoby na záručním listě.

Zařízení je určeno pro automatický provoz s občasnou obsluhou. Občasnou obsluhou se rozumí vizuální kontrola minimálně jedenkrát za den.

Při uvedení kotle do provozu je povinností autorizovaného servisního technika provést důkladné a prokazatelné zaškolení obsluhy.

Uvedení, údržba a servis výrobku

Uvedení do provozu, údržbu a servis zařízení smí provádět pouze autorizovaný servis výrobků CHAFFOTEAUX. Jejich seznam je součástí dodávky kotle.

Pro zajištění bezpečného provozu kotle a jeho dlouhé životnosti **je nutno zajistit minimálně 1x ročně prohlídku spotřebiče** spojenou s údržbou výrobku. Součástí prohlídky musí být vyčištění spotřebiče a kontrola bezpečnostních prvků spotřebiče.

Při opravě kotle je nutnou použít pouze originální díly výrobce. Neoriginální díly mohou ohrozit bezpečnou funkci zařízení nebo způsobit poškození zařízení.

Výrobce nenese odpovědnost:

- za vady způsobené nevhodnou montáží, skladováním nebo obsluhou
- za vady na zařízení a případné škody způsobené zařízením nebo na zařízení, které nebylo autorizovaným servisem uvedeno do provozu

Údržba vnějšího pláště

Uživatel smí provádět údržbu vnějšího pláště po odpojení kotle od elektrické sítě.

Čištění vnějšího pláště provádějte měkkým vlhkým hadrem. Pro čištění nepoužívejte abrazivní prostředky (mohlo by dojít k poškrábání povrchu).

Přestavba kotle na jiný druh plynu

Kotel je schválen a vyroben pro spalování zemního plynu a propanu. **Z výroby je expedován pouze v provedení na zemní plyn.**

Přestavbu na jiný druh plynu z plynu zemního smí provést pouze autorizovaný servis a to s pomocí originální přestavbové sady (volitelné příslušenství kotle).

Likvidace odpadů

Obalový materiál, nespotřebované části dodávky zařízení stejně jako kotel po skončení jeho životnosti předejte k likvidaci pouze odborným firmám určeným pro likvidaci tříděného odpadu.

Pro likvidaci využijte systému „ekologických dvorů“. Veškeré plasty, papír, kovové materiály předejte k ekologické likvidaci.

⚠ BEZPEČNOSTNÍ UPOZORNĚNÍ

- **V případě poruchy** nebo **špatného fungování kotle** resp. **dlouhodobého odstavení** vypněte zařízení, uzavřete plynový ventil, uzávěr vody a odpojte od elektrické sítě.
- **Nepokoušejte se sami zařízení opravovat.** Obratě se na autorizovaný servis Chaffoteaux. Seznam servisů je součástí dodávky kotle.
- **Před každým zásahem** do zařízení (údržba či oprava) zařízení vypněte a odpojte od elektrické sítě.
- **S každou opravou** se obračejte na autorizovaný servis a vyžadujte použití originálních náhradních dílů. Neodborné zásahy do zařízení, stejně jako použití neoriginálních dílů může vést k ohrožení funkčnosti a bezpečnosti.
- **Při pracích prováděných v těsné blízkosti zařízení** (vnitřní nebo venkovní části), stejně jako v blízkosti vedení spalin a spalovacího vzduchu zařízení vypněte a odpojte od elektrické sítě. Po ukončení prací se před opětovným spuštěním zařízení obračejte na autorizovaný servis.
- Před čištěním vnějších částí zařízení vypněte a odpojte od elektrické sítě.
- **Žádným způsobem neomezujte přívod spalovacího vzduchu ke spotřebiči,** zejména pak v případech instalace, kdy je spalovací vzduch odebírán z místa instalace kotle. Při odběru spalovacího vzduchu z místa instalace (provedení „B“ kotle) **je nutno zamezit současnému běhu kotle s dalšími zařízeními pro přívod nebo odvod vzduchu** do místnosti (digestoř, ventilátor větrání, rekuperace vzduchu, krb, krbová kamna atd.) – v místě nesmí být vytvářen podtlak.
- V blízkosti kotle **neskladujte** snadno **hořlavé látky.**
- **V případě nebezpečných výparů** v místě odběru spalovacího vzduchu (výpary ředidel, lepidel atd.) odstavte kotel okamžitě z provozu.
- **V případě nebezpečí zamrznutí** systému nebo kotle proveďte vyprázdnění, popř. aplikaci vhodných nemrznoucích kapalin.

PRO KOTLE S PŘÍVODEM VZDUCHU Z MÍSTA INSTALACE (především provedení CF – odtah spalin do komína)

- **Při nedostatečném přívodu vzduchu nebo obrácení komínového tahu** (např. v důsledku běhu ventilátoru digestoře) **HROZÍ OTRAVA SPALINAMI.** Poradte se s odborníky.
- Při rekonstrukci objektu věnujte pozornost zachování přívodu vzduchu pro plynový spotřebič. Současně instalovaná okna a dveře obvykle nezajistí dostatečný přívod spalovacího vzduchu. **HROZÍ OTRAVA SPALINAMI.** Poradte se s odborníky.

Příznaky nedostatečného přívodu vzduchu: *Žlutý plamen, stopy teploty nebo znečištění na vnějším plášti, orosení studených ploch (zrcadel, oken) krátce po zapnutí spotřebiče, kyselý zápach a vlhkost prostředí.*

Příznaky otravy spalinami – otrava kyslíčným uhelnatým (CO): *bolesti hlavy, bušení krve ve spánkách, závratě a těžké dýchání s pocitem tlaku na prsou, celková svalová slabost podobná opilosti, nevolnost a zvracení. Doba mezi prvními příznaky a svalovou slabostí mohou být velice krátké. Otrava CO může způsobit smrt.*

OVLÁDÁČÍ PANEĽ KOTLE

1. Displej
2. Tlačítko **on/off**
3. Tlačítko **esc** (zpět při nastavení)
4. Volič **teplota topení**
volba parametrů při programování
5. Tlačítko **mode** – výběr funkčního režimu
LÉTO / ZIMA
6. Tlačítko **SRA** – (**S**ystém **R**egulace **A**utomaticky) -
optimalizace teploty topení (automatické nastavení
teploty topení)
7. Manometr – přetlak vody v topení
8. Volič **teplota teplé vody**
9. Tlačítko **comfort** - volba funkce teplé vody
10. Tlačítko **menu/ok** pro vstup do úrovně nastavení a
potvrzení nastavené hodnoty
11. Tlačítko **reset** pro odstranění poruchy

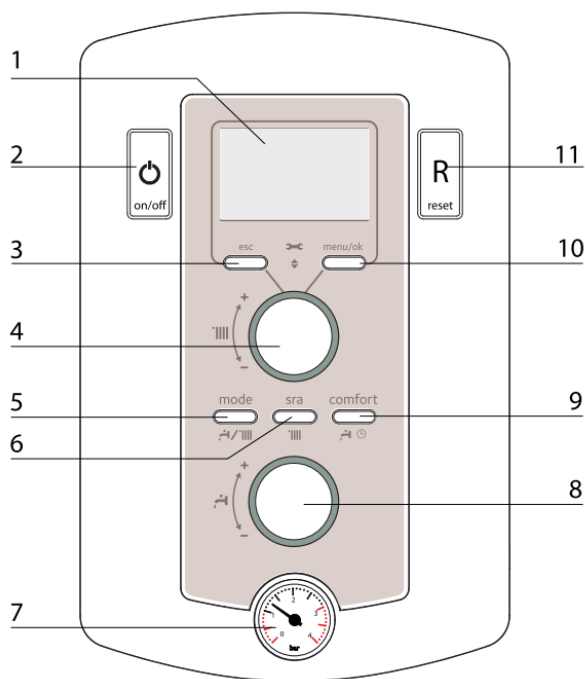

<p>Menu Par °C Code</p> <p>SRA</p> <p>comfort</p>	<ul style="list-style-type: none"> - Stav kotle, indikace teploty (°C) - Signalizace poruchy (Err) - Nastavení parametrů
	<ul style="list-style-type: none"> - Požadavek na servis nebo porucha vyžadující servis
	<ul style="list-style-type: none"> - Plamen na hořáku se zobrazením velikosti plamene (výkonu kotle). - Ztáta plamene, porucha plamene
	<ul style="list-style-type: none"> - Topení aktivní
	<ul style="list-style-type: none"> - Topení aktivní, aktuálně s požadavkem na topení (sepnutý termostat)
	<ul style="list-style-type: none"> - Teplá voda aktivní
	<ul style="list-style-type: none"> - Teplá voda aktivní, aktuálně s požadavkem na teplou vodu
<p>comfort</p>	<ul style="list-style-type: none"> - <i>comfort</i> teplé vody (udržování teploty) trvale aktivní, 24 hod/7 dní
<p>comfort</p>	<ul style="list-style-type: none"> - <i>comfort</i> teplé vody (udržování teploty) podle časového programu
<p>OFF</p>	<ul style="list-style-type: none"> - Kotel mimo provoz, aktivní pouze protizámrzová ochrana
	<ul style="list-style-type: none"> - Protizámrzová teplota je aktivní (ve funkci)
<p>SRA</p>	<ul style="list-style-type: none"> - Funkce SRA (Systém Regulace Automaticky pro topení) je aktivní
	<ul style="list-style-type: none"> - Solární regulace připojena (volitelné příslušenství)

PŘED UVEDENÍM DO PROVOZU

Upozornění

Instalace, uvedení do provozu a nastavení parametrů musí být provedeno v souladu s Návodem k obsluze a Návodem k montáži.

První uvedení do provozu (po ukončení instalace) musí být provedeno pouze autorizovanou servisní organizací.

Výrobce nenese odpovědnost:

- za vady způsobené nevhodnou montáží, skladováním nebo obsluhou
- za vady na zařízení a případné škody způsobené zařízením nebo na zařízení, které nebylo autorizovaným servisem uvedeno do provozu

Před uvedením do provozu, po dlouhodobé odstávce:

- Zkontrolujte dostatečný přívod vzduchu pro spalování (provedení komín – CF), případně neporušenost vedení spalin popř. zkontrolujte systém spaliny/vzduch.
- Zkontrolujte na manometru kotle přetlak vody v systému – měl by se pohybovat v rozsahu 0,6 bar až 1,5 bar při studeném stavu kotle.
- V případě, že je tlak nižší, je nutno dopustit vodu do kotle. V případě, že je tlak pod bezpečnou hranici bude kotel zablokován – bude signalizována porucha kotle.

Dopouštění vody do systému

Kotel je vybaven systémem dopouštění s uzávěrem (G).

Kotel může být naplněn pouze čistou pitnou vodou, jejíž parametry odpovídají kvalitě vody měkká nebo středně tvrdá (viz. parametry v Návodu k montáži).

- vypněte kotel do pozice OFF (čerpadlo stojí)
- **stáhněte modrý ventil dopouštění (G)** (na spodní straně kotle) směrem dolů a **otevřete** (vlevo)
- při dosažení tlaku **cca 1,5 bar ventil uzavřete**

Při opakovaném snížení tlaku, dochází v systému nebo kotli k úniku vody. Kontaktujte odborný servis popř. odbornou topenářskou firmu.

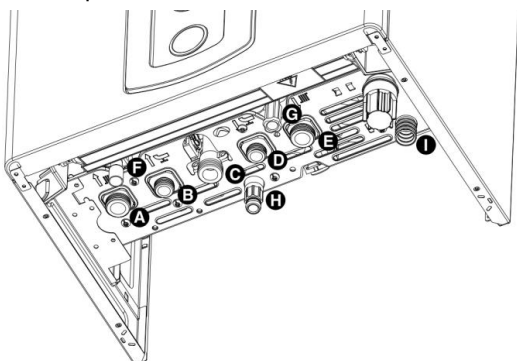

UVEDENÍ DO PROVOZU

Stiskněte tlačítko ON/OFF (2), na displeji se zobrazí proces inicializace a následně po cca 5 sec základní zobrazení displeje:

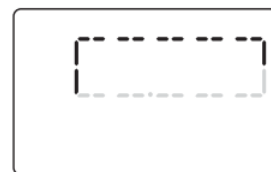

Na displeji se zobrazí provozní režim a v případě požadavku na topení nebo teplou vodu se zobrazí požadovaná teplota (pro topení nebo teplou vodu).



- - funkce topení zapnuta, termostat nesepnut
- - funkce topení zapnuta, termostat sepnutý, doplněno o teplotu požadovanou
- - teplá voda aktivní, bez požadavku na TV
- - teplá voda aktivní, s přítomností požadavku na TV

DRUH PROVOZNÍHO REŽIMU

Opakovaným stiskem tlačítka MODE (5) zvolte požadovaný provozní režim:

Provozní režim	Displej
ZIMNÍ REŽIM Topení + teplá voda	
LETNÍ REŽIM Pouze teplá voda	
POUZE TOPENÍ Jen kotle se zásobníkem teplé vody (vestavěným nebo externím)	

ZÁKLADNÍ PROVOZNÍ ZOBRAZENÍ

Provozní režim	Displej
ODVZDUŠNĚNÍ tlačítko ESC 5 sec	
TOPENÍ Zimní režim, aktuálně s požadavkem na topení na 70 °C (sepnutý termostat), bez plamene	
TEPLÁ VODA Zimní režim, aktuálně s požadavkem na teplou vodu 42 °C, bez plamene	
VYPNUTO aktivní protimrazová ochrana kotle a teplé vody	
Přítomnost plamene resp. aktuální výkon kotle	

REŽIM „ZIMA“**TOPENÍ + TEPLÁ VODA**

Opakovaným stiskem tlačítka **mode (5)**, nastavte na displeji zimní režim ( + ).

Voličem teploty topení (4) můžete nastavit výstupní teplotu topení a to:

- v rozsahu mezi 35 ° až 82 °C (v případě nastavení pro klasické topení) nebo
- v rozsahu mezi 20 ° až 45 °C (nízkoteplotní – podlahové topení).

Nastavená teplota se při změně na několik sekund rozbliká – zobrazí se nastavovaná teplota. Po ukončení nastavení se opět zobrazí nastavená výstupní teplota. V konkrétním případě teplota 70 °C pro topení.

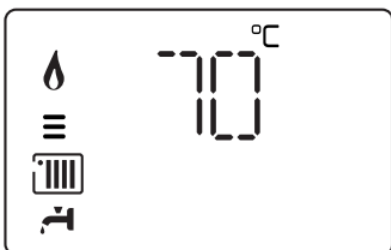
**POUZE TOPENÍ**

Kotle s vestavěným zásobníkem a kotle s externím zásobníkem teplé vody.

Teplota vody v zásobníku není udržována.

Aktivní je pouze topení.

**Kotle s průtokovým ohřevem vody.**

Nelze nastavit funkci pouze topení, bez ohřevu teplé vody (teplá voda je ohřívána vždy jen při odběru).

REŽIM „LÉTO“**TOPENÍ OFF (vypnutí)**

Přepnutí z režimu ZIMA na režim LÉTO.

Chcete-li vypnout topení, stiskněte opakovaně tlačítko **mode (5)**, aby na displeji svítil pouze symbol kohoutku - teplá voda (ne radiátor).

Teplota na displeji se zobrazí pouze při ohřevu vody jako nastavená teplota na výstupu.

**VYPNUTO****VYPNUTÍ KOTLE – POKYTOVOSTNÍ REŽIM**

V případě, že chcete kotel vypnout (nepožadujete ani topení ani ohřev teplé vody) stiskněte tlačítko ON/OFF (2).

I v tomto režimu je aktivní ochrana proti zamrznutí kotle a prvky kotle mohou být pod napětím.

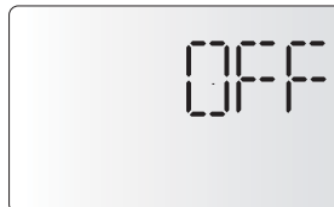
**ÚPLNÉ VYPNUTÍ KOTLE**

V případě, že chcete kotel zcela vypnout (např. v případě dlouhodobé odstávky) je nutno jej odpojit od elektrické sítě (vytažením ze zásuvky nebo vypnutím jističe).

Uzavřete plynový ventil před spotřebičem.

⚠ UPOZORNĚNÍ

Při úplném odstavení kotle nefunguje ochrana kotle proti zamrznutí. V takovém případě je nutno vypustit vodu z kotle.

Extrémní nebezpečí zamrznutí je při úplném vypnutí u kotlů s uzavřenou spalovací komorou – sání vzduchu z venkovního prostoru. Komora je spojena s venkovním prostorem přes sání vzduchu o teplotě např. -20 °C).

TEPLÁ UŽITKOVÁ VODA (TV)

TEPLOTA TV

Kotle s průtokovým ohřevem (mikroakumulace).

Voličem teploty teplé vody (8) je možno nastavit teplotu vody v rozsahu 36 ° až 60 °C.

Nastavená teplota se při změně na několik sekund rozblíká – zobrazí se nastavovaná teplota. Po ukončení nastavení se zpět zobrazí nastavená výstupní teplota.

V konkrétním případě teplota 42 °C teplé vody.



Kotle s vestavěným zásobníkem a externím zásobníkem teplé vody.

Voličem teploty teplé vody (8) je možno nastavit teplotu vody v rozsahu 40 ° až 65 °C.

Nastavená teplota se při změně na několik sekund rozblíká – zobrazí se nastavovaná teplota. Po ukončení nastavení se zpět zobrazí nastavená výstupní teplota.

V konkrétním případě teplota 42 °C teplé vody.



FUNKCE TV - *comfort* a *comfort* ⌚

Opakovaným stiskem tlačítka **COMFORT** volíte provozní režim pro ohřev teplé vody a to mezi:

- **POUZE PRŮTOK** (*comfort* není aktivní) – ohřev vody jen při odběru teplé vody

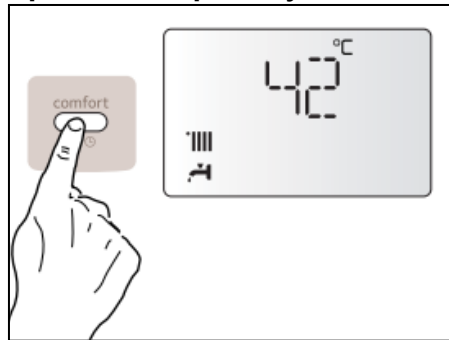

Kotle s průtokovým ohřevem (mikroakumulací) v deskovém výměníku – teplá voda je dodávána jen při odběru (průtoku)

Pro kotle s vestavěným zásobníkem – teplá voda je dodávána jen při odběru (průtoku)

Pro kotle s externím zásobníkem – teplá vody není připravována a zásobník není dohříván..

- ***comfort*** – udržuje vodu trvale 24 hod/7 dní na nastavené teplotě

Pro aktivaci funkce *comfort* stiskněte tlačítka *comfort* (9). Pokud je funkce aktivní, zobrazí se na displeji.

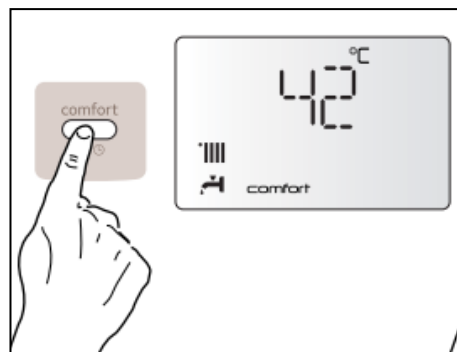

Kotle s průtokovým ohřevem (mikroakumulací) v deskovém výměníku – teplá voda je udržována trvale na nastavené hodnotě, zkracuje se doba pro zahájení dodávky teplé vody

Pro kotle s vestavěným zásobníkem – teplota vody je trvale udržována v zásobníku pro okamžitou dodávku

Pro kotle s externím zásobníkem – teplota vody je trvale udržována v zásobníku pro okamžitou dodávku.

Teplá voda je udržována na teplotě trvale = 24 hodin, 7 dní v týdnu.

V konkrétním příkladu je udržována teplota vody 42 °C.

• **comfort** – udržuje vodu na nastavené teplotě v nastaveném čase

Pro aktivaci funkce **comfort**  stiskněte opakovaně tlačítko **comfort** (9). Pokud je funkce aktivní, zobrazí se na displeji „comfort + symbol hodin“.

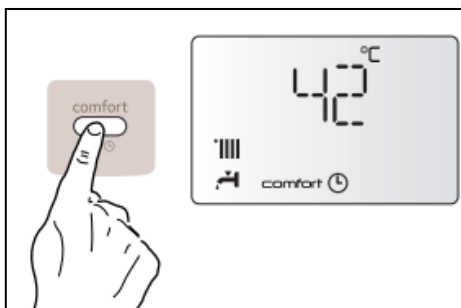

Kotle s průtokovým ohřevem (mikroakumulací) v deskovém výměníku – teplá voda je udržována na nastavené hodnotě pouze v nastaveném časovém úseku. Mimo tento úsek se voda ohřívá jen při odběru (průtoku)

Pro kotle s vestavěným zásobníkem – teplota vody je udržována v zásobníku na nastavené hodnotě pouze v nastaveném časovém úseku. Mimo tento úsek se voda ohřívá vodu jen při odběru (průtoku).

Pro kotle s externím zásobníkem – teplota vody je udržována v zásobníku na nastavené hodnotě pouze v nastaveném časovém úseku. Mimo tento úsek není voda ohřívána.

Před aktivací funkce **comfort+  je nutno nastavit aktuální čas a časový program.**

Pozor!

Pokud kotle s externím zásobníkem (verze SYSTEM) nemají aktivní funkci COMFORT nebo COMFORT , není voda v zásobníku ohřívána.

Doporučujeme Vám použití EXPERT CONTROL – prostorový termostat s funkcí dálkového ovládní, který Vám umožní nastavit libovolný časový program a denní a noční teplotu zásobníku.

Funkce **comfort** - OHŘEV TV MIMO ČASOVÝ PROGRAM

Kotle s průtokovým ohřevem (mikroakumulace) a kotle s vestavěným zásobníkem

Pokud odebíráte teplou vodu v období mimo nastavený časový program a překročíte minimální průtok teplé vody kotlem, dojde automaticky ke startu kotle a dodávce teplé vody o nastavené teplotě voličem teploty.

Příklad:

Časový program pro COMFORT  nastaven PROG2 na teplotu 50 °C. Mimo vymezenou dobu nebude zásobník nebo deskový výměník dohříván. Při odběru teplé vody (např. mytí nádobí) ve 13:50 dojde při překročení průtoku 3 l/min ke startu kotle a dodávce teplé vody o nastavené teplotě 50 °C.

Kotle s externím zásobníkem teplé vody – řada SYSTEM

Pokud odebíráte teplou vodu v období mimo nastavený časový program, nedojde k dohřevu zásobníku a voda po vyčerpání zásobníku teče studená.

Příklad:

Časový program pro COMFORT  nastaven PROG2 na teplotu 50 °C. Mimo vymezenou dobu nebude zásobník dohříván. Při odběru teplé vody (např. sprchování) ve 23:00 bude teplá voda dodávána ze zásobníku, ale kotel zásobník nebude dohřívát. Při dlouhodobém odběru pak může dojít k vyčerpání zásobníku.

Při potřebě teplé vody přepněte na funkci COMFORT, kdy je zásobník dohříván trvale resp. po dobu zapnutí funkce COMFORT.

AKTUÁLNÍ ČAS

ČASOVÝ PROGRAM PRO *Comfort* ⌚

(není funkční v případě připojení dálkového ovládání *EXPERT CONTROL* – kotel přebírá čas a program z *Expert Control*)

1. Stiskněte tlačítko *comfort* (9) na panelu po dobu 5 sec. Na displeji se zobrazí symbol hodin.

5 secondes

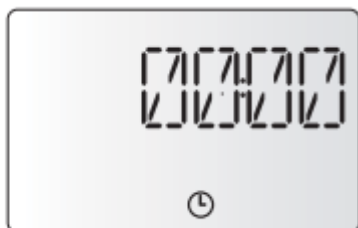

2. Otáčením voličem teploty vody (4) nastavte aktuální čas – hodiny a minuty. Uložíte tlačítkem *comfort*.

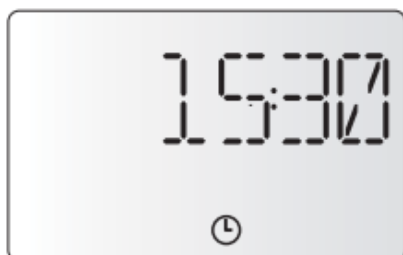

3. Pro výstup z menu stiskněte *esc*.
4. Pro nastavení času funkce *comfort* ⌚ pokračujte k dalšímu bodu.

V případě aplikace *EXPERT CONTROL*

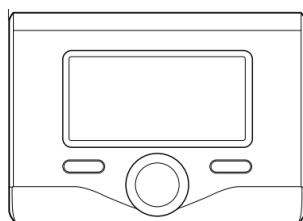

„*EXPERT CONTROL*“ je multifunkční zařízení plnící funkci prostorového termostatu a dálkového ovládání všech funkcí kotle včetně nastavení topných okruhů a teplé vody.

V případě použití *EXPERT CONTROL*:

- je možno volně nastavit pro teplou vodu **dvě teploty** (denní a noční teplota) a libovolný **časový program** (4x za den změna teploty, samostatně programovatelné dny v týdnu).

Podrobnosti najdete v návodu k termostatu.

ČASOVÝ PROGRAM (pokračování nastavení času)

5. Stiskněte tlačítko *comfort* (9), na panelu se zobrazí čas pro zahájení funkce **comfort - ON**.



6. Voličem teploty (4) nastavte požadovaný čas ON - start pro funkci *Comfort* – hodinu a minutu.
7. Potvrdíte stiskem tlačítka *comfort* (9), na panelu se zobrazí čas pro ukončení funkce **Comfort - OFF**.



8. Voličem teploty (4) nastavte požadovaný čas OFF - konec pro funkci *Comfort* – hodinu a minutu.
9. Pro potvrzení stiskněte tlačítko *comfort* (9), na panelu pro ukončení programování.

Na displeji se zobrazí symbol **comfort** ⌚.

POZOR:

Pro výběr z předpřipravených časových programů pokračujte dle nastavení – viz str. 11.

POZOR !

V případě výpadku proudu delší než 8 hodin může dojít ke ztrátě nastavení aktuálního času a nastaveného časového programu.

V případě ztráty času a časového programu hodiny blikají.

SERVISNÍ NASTAVENÍ

ČASOVÝ PROGRAM PRO TEPLOU VODU

V **servisní úrovni** (po zadání servisního kódu) je možno vybrat pro teplou vodu jeden ze tří předem připravených časových programů. Teplá voda je pak udržována v časových úsecích:

PROG 1 – celodenní	06:00–22:00
PROG 2 – s obědem	06:00–08:00 12:00–14:00 17:00–22:00
PROG 3 – bez oběda	06:00–08:00 17:00–22:00

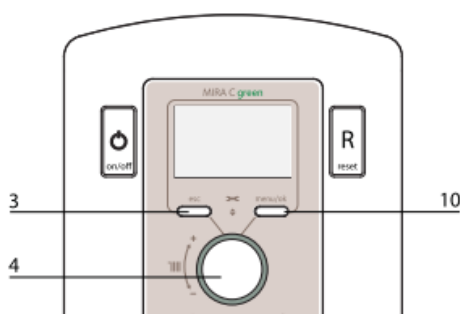

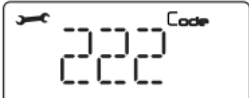
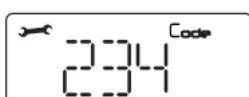
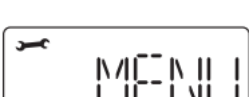

1. Stiskněte tlačítko **menu/ok (10)** na displeji se zobrazí **CODE** 
2. Potvrďte tlačítkem **menu/ok (10)**, na displeji se zobrazí 222 
3. Voličem teploty **(4)** změňte na číslo **234** 
4. Potvrďte tlačítkem **menu/ok (10)**, na displeji se zobrazí **MENU** 
5. Voličem teploty **(4)** nastavte menu **TIME** a potvrďte tlačítkem **menu/ok**
6. Otáčením voličem teploty **(4)** nastavte menu **TIMER** a potvrďte tlačítkem **menu/ok**
7. Otáčením voličem teploty **(4)** vyberte jeden ze tří připravených programů **PROG 1** nebo **PROG 2** nebo **PROG 3** a vybraný program potvrďte tlačítkem **menu/ok**

Pokud chcete opustit menu, stiskněte tlačítko **esc (3)** na panelu.

AKTUÁLNÍ DEN, MĚSÍC A ROK

POZOR:

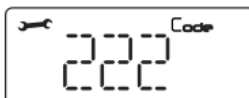
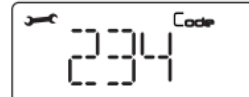
Nastavením aktuálního času, dne, měsíce a roku si zajistíte možnost evidovat správně případné poruchy kotle – časové přiřazení poruch.

1. Stiskněte tlačítko **menu/ok (10)** na displeji se zobrazí **CODE** 
 2. Potvrďte tlačítkem **menu/ok (10)**, na displeji se zobrazí 222 
 3. Voličem teploty **(4)** změňte na číslo **234** 
 4. Potvrďte tlačítkem **menu/ok (10)**, na displeji se zobrazí **MENU** 
 5. Voličem teploty **(4)** nastavte menu **TIME** a potvrďte tlačítkem **menu/ok**.
 6. Otáčením voličem teploty **(4)** nastavte menu **HOURL** (hodiny). Otáčením voličem teploty **(4)** nastavte čas. Potvrďte tlačítkem **menu/ok**.
 7. Otáčením voličem teploty **(4)** nastavte na displeji **DATE** (datum). Otáčením voličem teploty **(4)** nastavte datum. Potvrďte tlačítkem **menu/ok**.
 8. Otáčením voličem teploty **(4)** nastavte na displeji **DAY** (den). Otáčením voličem teploty **(4)** nastavte. Potvrďte tlačítkem **menu/ok**.
 9. Otáčením voličem teploty **(4)** nastavte na displeji **MONTH** (měsíc). Otáčením voličem teploty **(4)** nastavte. Potvrďte tlačítkem **menu/ok**.
 10. Otáčením voličem teploty **(4)** nastavte na displeji **YEAR** (rok). Otáčením voličem teploty **(4)** nastavte. Potvrďte tlačítkem **menu/ok**.
- Pokud chcete opustit menu, stiskněte **3x tlačítko esc (3)** na panelu pro přechod do základního zobrazení..

FUNKCE „SRA“ PRO TOPENÍ

FUNKCE „SRA“ (Systém Regulace Automatické)

Všechny kotle CHAFFOTEAUX jsou vybaveny funkcí SRA.

Tato funkce zajistí automatickou změnu teploty topení a to v závislosti na venkovní teplotě a/nebo vnitřní teplotě (podle druhu připojeného příslušenství pro regulaci).

Změnou výstupní teploty vody z kotle se dělá optimalizace vytápěcího cyklu – snižuje se spotřeba plynu a náklady na topení.

Náklady na vytápění je dále schopen ovlivnit zvolený systém regulace – pokojový termostat resp. pokojový termostat + venkovní čidlo. Pro správný výběr regulace a jeho zapojení do systému kontaktujte odborný servis.

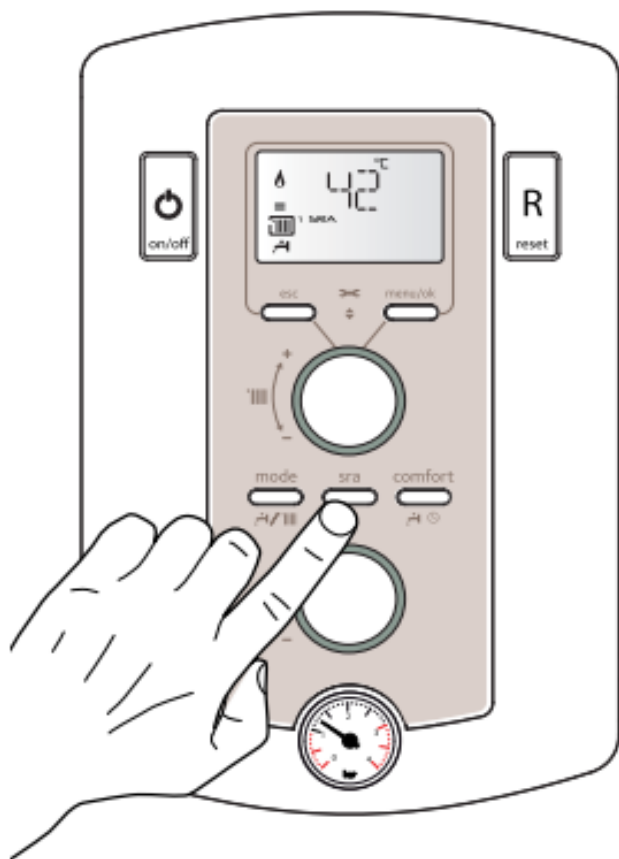

DOPORUČENÍ:

- Pro rychlý zátop funkci SRA vypněte.
- Pro úsporu paliva a maximální tepelný komfort funkci SRA mějte zapnutou.

FUNKCE „SRA“ - příklady

Příklad 1 – termostat ON/OFF pro okruh 1

Nastavte parametr 421=1.

Funkce SRA vypnuta: Voličem teploty lze nastavit požadovanou výstupní teplotu kotle.

Funkce SRA zapnuta: Kotel automaticky nastavuje výstupní teplotu vody z kotle, v případě že během doby nastavené na parametru 244 nedojde k vypnutí kotle, automaticky se zvýší výstupní teplota vody o + 4 °C (max. však o 12 °C). Pokud je 244=0 je funkce neaktivní.

Příklad 2 – termostat ON/OFF + venkovní čidlo pro okruh 1

Nastavte parametr 421=3 (termostat ON/OFF+ venkovní čidlo), 422 – sklon křivky podle topného systému a objektu a 423 – paralelní posun křivky (snížení nebo zvýšení teploty vody z kotle)

Funkce SRA vypnuta: Voličem teploty lze nastavit požadovanou výstupní teplotu kotle. Venkovní čidlo je neaktivní. Termostat ON/OFF funguje.

Funkce SRA zapnuta: Kotel automaticky nastavuje výstupní teplotu vody z kotle a to v závislosti na venkovní teplotě a zvolené topné křivce. Pro zvýšení nebo snížení výstupní vody z kotle zvyšte nebo snižte paralelní posun křivky - otočte voličem teploty (4).

Příklad 3 – termostat e-BUS + venkovní čidlo pro okruh 1

Nastavte parametr 421=4 (termostat BUS + venkovní čidlo), 422 – sklon křivky podle topného systému a objektu, 423 – paralelní posun křivky (snížení nebo zvýšení teploty vody z kotle) a 424 – poměr (váha = důležitost) vnitřního a venkovního čidla.

Funkce SRA vypnuta: Voličem teploty lze nastavit požadovanou výstupní teplotu kotle. Venkovní čidlo je neaktivní. Vnitřní termostat BUS přejde do funkce ON/OFF (nemoduluje teplotu vody z kotle, pouze vypne kotel při dosažení požadované teploty v místnosti).

Funkce SRA zapnuta: Kotel automaticky nastavuje výstupní teplotu vody z kotle a to v závislosti na venkovní teplotě (zvolené topné křivce, paralelním posunu) a na vnitřní pokojové teplotě (s ohledem na váze čidel vnitřního a vnějšího). Pro zvýšení nebo snížení výstupní vody z kotle zvyšte nebo snižte paralelní posun křivky - otočte voličem teploty (4).

ZABEZPEČENÍ KOTLE

Kotel je zabezpečen proti havárii řadou bezpečnostních prvků a bezpečnostních procedur.

V případě, že řídicí elektronika vyhodnotí některý z parametrů nebo stav čidla jako chybu, je kotel odstaven z provozu a na displeji se zobrazí chybové hlášení – kód poruchy.

Existují dva druhy poruchy:

Bezpečnostní odstavení

Na displeji bliká symbol  - jde o poruchu „samovratnou“. V případě poruchy tohoto typu:

- kotel je odstaven z provozu po dobu trvání poruchy a znovu se uvede do provozu po odstranění příčiny poruchy
- po vypnutí a zapnutí kotel normálně funguje (pokud příčina poruchy netrvá) – poruchu není třeba resetovat.

POZOR: V případě poruchy **1 08** – nedostatečný tlak v topném systému – dojde k odstranění poruchy a uvedení do provozu v případě opětovného zvýšení tlaku – dopuštění vody do systému.



Blokace kotle

Na displeji bliká symbol . Jde o poruchu, kterou je nutno odblokovat ručně obsluhou.

Vypnutí a opětovné zapnutí poruchu neodstraní. Odstranění poruchy je možno pouze stiskem tlačítka RESET (**11**). V případě, že se porucha opakuje, kontaktujte odborný servis.

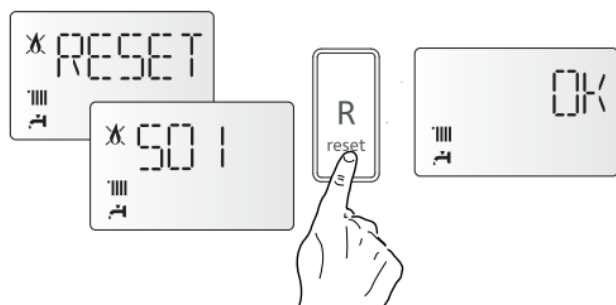

Pokud je tlačítko RESET stisknuto 5x během 15 minut, je kotel zablokován – RESET je bez účinku – porucha 3 04. Je nutno kotel odpojit od elektrické sítě a znovu připojit. Následně stiskněte RESET.

PORUCHY KOTLE

<i>displej</i>	<i>popis</i>
kotel	
1 01	Přehřátí kotle – spalinový výměník
1 03	Cirkulace vody
1 04	
1 05	
1 06	
1 07	
1 08	Nízký tlak vody v kotli
1 10	Teplotní čidlo na výstupu NTC1
1 12	Teplotní čidlo na zpátečce NTC2
1 14	Venkovní čidlo
1 16	Svorka TA2 rozpojena (havarijní)
1 18	Spalinové čidlo výměníku
1 P1	Cirkulace vody
1 P2	
1 P3	
teplá voda	
2 01	Tep. čidlo NTCs za desk. výměníkem
2 03	Teplotní čidlo zásobníku
2 05	Teplotní čidlo náběh studené vody
2 09	Přehřátí zásobníku
elektronika kotle	
3 01	EPRROM displej karty
3 02	Chyba komunikace GP-GIU
3 03	Hlavní karta
3 04	Reset 5x během 15 minut
3 05	Hlavní karta
3 06	
3 07	
3 P9	Upozornění na pravidelný servis
elektronika externí	
4 11	Termostat BUS okruh 1
4 12	Termostat BUS okruh 2
4 13	Termostat BUS okruh 3
proces zapalování	
5 01	Ztráta plamene
5 02	Detekce plamene při uzavřeném ventilu
5 04	Detekce plamene anomálie
5 P1	První nezdařený pokus o zapálení
5 P2	Druhý nezdařený pokus o zapálení
5 P3	Třetí nezdařený pokus o zapálení - blokace
1 P4	Nedostatečný přetlak vody

PORUCHY KOTLE

spalovací vzduch / spaliny	
6 01	Zpětné proudění spalin, čidlo spalin (CF)
6 04	Nízké otáčky ventilátoru (FF)
6 07	Manostat ON, ventilátor OFF
6 08	Manostat OFF, ventilátor ON
6 10	Tepelná pojistka výměníku
6 P1	Nedošlo k překlopení manostatu
6 P2	Manostat neseprnut
hydraulické moduly - příslušenství	
7 01	Tepelné čidlo náběh Okruh 1
7 02	Tepelné čidlo náběh Okruh 2
7 03	Tepelné čidlo náběh Okruh 3
7 11	Tepelné čidlo zpátečka Okruh 1
7 12	Tepelné čidlo zpátečka Okruh 2
7 13	Tepelné čidlo zpátečka Okruh 3
7 22	Přehřátí Okruh 2
7 23	Přehřátí Okruh 3
7 50	Hydraulické schéma není definováno

Kotle s komínovým odtahem spalin – CF:

V případě špatné funkce komína dojde k odstavení kotle a jeho zablokování. Kotel signalizuje poruchu **601**.

Kotel je proti novému startu zablokován v poruše po dobu 12 minut. Pokud dojde k odstranění problému, kotel se sám uvede do provozu.

POZOR

V případě opakované poruchy komína kontaktujte servisního technika. Hrozí ohrožení života v důsledku zpětného proudění spalin do místnosti.

Spalinovou pojistku není dovoleno jakkoli vyřadit z funkce.

Pro případnou výměnu použijte pouze originální náhradní díl.

PROTIMRAZOVÁ OCHRANA KOTLE

Topení: Teplota na výstupu z výměníku kotle je kontrolována. Pokud klesne teplota pod teplotu 8 °C, dojde ke spuštění čerpadla a to na dobu 2 minut. Po této době:

- pokud teplota > 8 °C – čerpadlo se zastaví
- pokud teplota je v rozmezí 4 ° až 8 °C – běží čerpadlo další 2 minuty
- pokud teplota < 4 °C – dojde k zapálení plamene na minimální výkon a hoří do dosažení výstupní teploty 33 °C, pak vypne a případně doběhne 2 min. kotlové čerpadlo



Teplá vody – zásobník: Teplota vody v zásobníku je kontrolována. V případě, že teplota v zásobníku klesne na 8 °C, dojde k přesunu třicestného ventilu do polohy teplá voda, kotel nastartuje a ohřeje zásobník na teplotu 12 °C. Následuje doběh čerpadla 2 minuty.

POZOR:

Funkce protimrazové ochrany není funkční v následujících případech:

- kotel není napájen elektrickým proudem
- kotel nemá dostatečný tlak vody v systému
- kotel nemá zajištěn přívod plynu
- kotel je v poruše

POZOR pro kotle s uzavřenou spalovací komorou (FF):

Kotel je spojen s venkovním prostorem trubkou. V případě velkého mrazu může dojít k průniku mrazivého vzduchu do kotle a následnému místnímu zamrznutí kotle. Nebezpečí hrozí zejména pokud používáte druhý zdroj tepla. Kotel ponechte v režimu OFF, neodpojujte od elektrické sítě a plynu.

SERVISNÍ PARAMETRY

NASTAVENÍ POUZE PRO ODBORNÝ SERVIS

Kotel umožňuje řadu přizpůsobení a nastavení, která umožní odbornému servisu přizpůsobit kotel danému topnému systému.

Změnou nastavení je možno dosáhnout maximálního komfortu a snížení provozních nákladů spotřebiče.

Mimo to jsou zde poskytnuty i informace pro servis – např. poslední poruchy atd.

PODROBNOSTI NAJDETE V NÁVODU PRO MONTÁŽ

ZADÁNÍ SERVISNÍHO KÓDU – 222 → 234

MENU – kompletní menu viz **Návod pro montáž**

0 - SÍŤ

- 02 BUS sběrnice
- 04 displej kotle

2 - PARAMETRY KOTLE

- 20 Teplota TUV
- 22 Základní nastavení kotle
- 23 Parametry kotle 1
- 24 Parametry kotle 2
- 25 Parametry teplé vody
- 26 Ruční řízení kotle
- 27 Testy a zkoušky
- 28 Reset Menu 2

4 - PARAMETRY TOPENÍ – OKRUH 1

- 40 Regulace teploty
- 42 Regulace Okruh 1
- 43 Diagnostika Okruh 1

5 - PARAMETRY TOPENÍ – OKRUH 2

- 50 Regulace teploty
- 52 Regulace Okruh 2
- 53 Diagnostika Okruh 2

6 - PARAMETRY TOPENÍ – OKRUH 3

- 60 Regulace teploty
- 62 Regulace Okruh 3
- 63 Diagnostika Okruh 3

8 - SERVISNÍ PARAMETRY

- 81 Statistika
- 82 Kotel
- 83 Teplota kotle
- 84 Teplota zásobník a solár
- 85 Servis, údržba
- 86 Historie poruch

Zjednodušené menu pro rychlý přístup servisu k vybraným parametrům

VAL – rychlý přístup k parametrům kotle – stav a teploty

821 – 822 – 823 – 824 – 825 – 827 – 830 – 831 – 832 – 833 – 835 - 840

ERR – zobrazení posledních 10 poruch s označením kódem poruchy a dnem kdy k poruše došlo, přepínání voličem teploty

PCB – rychlý přístup k základním parametrům, které můžete zkontrolovat a změnit

220 – 228 – 229 – 230 – 231 – 247 – 250 – 253

GAS – rychlý přístup k parametrům plynové armatury, které můžete zkontrolovat a změnit

220 – 230 – 231 – 270

SET – rychlý přístup k parametrům pro uvedení do provozu, které můžete zkontrolovat a změnit

220 – 223 – 230 – 231 – 238 – 245 – 246

TIME – časové programy – více str. 10 a 11 (nedostupné při použití EXPERT CONTROL)

— **HOURL** – čas – nastavení aktuálního času

— **DATE** – datum – nastavení aktuálního data – DAY (datum)/ MONTH (měsíc)/ YEAR (rok)

— **TIMER** – program – výběr připraveného programu pro teplou vodu PROG1/ PROG2 / PROG3

KONTROLA A ÚDRŽNA PROVÁDĚNÁ OBSLUHOU

- údržba vnějšího pláště - po odpojení od elektrické sítě neabrazivními prostředky
- kontrola těsnosti hydraulického systému bez demontáže vnějšího pláště - pohledem
- kontrola funkčnosti odvodu kondenzátu do odpadu – pohledem
- kontrola přepadu pojistných ventilů – topení a případně zásobník – pohledem

KONTROLA A ÚDRŽBA PROVÁDĚNÁ AUTORIZOVANOU SERVISNÍ ORGANIZACÍ

- uvedení spotřebiče do provozu
- 1x ročně kontrola a čištění kotle
- veškeré práce potřebné pro odstranění vznikajících problémů spojených s potřebou demontovat vnější plášť spotřebiče



Le Carré Pleyel - 5, rue Pleyel
93521 Saint-Denis - France
Tél : 33 (0)1 55 84 94 94
fax : 33 (0)1 55 84 96 10
info@fr.mtsgroup.com
www.mtsgroup.com
www.chaffoteaux.fr



EVO obsluha

Obchodní zastoupení: **FLOW CLIMA, s.r.o.**, www.flowclima.cz

☎: Šermířská 2378/9, 160 00 Praha 6

☎: 241 483 130

☎: 241 483 129

✉: info@flowclima.cz

☎: Hviezdoslavova 55, 627 00 Brno

☎: 548 213 006

☎: 548 213 016

✉: info.brno@flowclima.cz