

EXPERT CONTROL

e-BUS pokojový termostat s funkcí dálkového ovládní
a časovým programem pro topení a teplou vodu

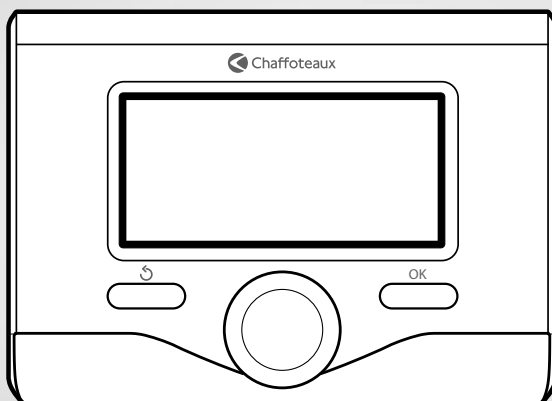

3318619

základní údaje	61
bezpečnostní pokyny	62
technické údaje	63
popis výrobku	64
struktura menu	66
nastavení displeje	68
provozní režim kotle	70
nastavení teploty prostředí	71
nastavení teplé vody topení	72
hodinové programování topení	73
manuální provozní režim topení	76
nastavení teploty teplé užitkové vody (TUV)	77
hodinové programování teplé užitkové vody	78
speciální funkce	79
solární ohřev & bojler (je-li součástí)	80
technická část	
instalace	81
struktura menu technické části	83
nastavení zóny	84
menu řízené konfigurace	85
termoregulace	87
tabulka s přehledem menu	89
tabulka chybových kódů	115

základní údaje

Rozhraní systému EXPERT CONTROL vám umožňuje komunikovat s kotlem z nejoblíbenějšího prostředí vašeho domu. Budete tak moci nainstalovat kotel na nejhodnější místo a ovládat jej na dálku.

Rozhraní systému EXPERT CONTROL vám umožňuje jednoduchou a účinnou správu termoregulace prostředí a kontrolu teplé užitkové vody.

Dále vám poskytuje první pomoc v případě poruchy kotle, a to tím, že signalizuje druh poruchy a doporučuje zásahy pro její odstranění nebo vám poradí, abyste požádali o zásah středisko servisní služby.

Tento návod k použití tvoří nedílnou a nezbytnou součást výrobku.

Pozorně si přečtete pokyny a upozornění uvedené v tomto návodu, protože poskytují důležité pokyny ohledně použití a údržby.

Instalace, údržba a jakýkoli zásah musí provádět kvalifikovaný personál splňující určené požadavky v souladu s platnými normami a pokyny poskytnutými výrobcem.

V případě poruchy a/nebo nesprávné činnosti vypněte zařízení a nepokoušejte se o jeho opravu, ale obraťte se na kvalifikovaný personál.

Případné opravy mohou být provedeny pouze kvalifikovanými technikami, kteří přitom musí použít výhradně originální náhradní díly. Nedodržení výše uvedených pokynů může negativně ovlivnit bezpečnost zařízení a způsobit propadnutí jakékoli odpovědnosti ze strany výrobce.

Před prováděním čištění vnějších částí vypněte zařízení.

bezpečnostní pokyny

VYSVĚTLIVKY K SYMBOLŮM:

- △ Nedodržení upozornění má za následek riziko ublížení na zdraví osob, za určitých okolností také smrtelné

- △ Nedodržení upozornění má za následek riziko způsobení škod na majetku, rostlinách nebo ublížení zvířatům, za určitých okolností také vážné

Neprovádějte operace vyžadující demontáž zařízení z polohy, do které bylo nainstalováno.

- △ Poškození zařízení.

Při čištění zařízení nelezte na židle, podnožky, žebříky ani na nestabilní podložky.

- △△ Osobní ublížení na zdraví následkem pádu z výšky nebo pádu zapříčiněného žebříkem (u dvojitých žebříků).

K čištění zařízení nepoužívejte insekticidy, rozpouštědla ani agresivní čisticí prostředky.

- △ Poškození součástí z plastů nebo nátěrů.

Nepoužívejte zařízení k odlišným účelům než k běžnému použití v domácnosti.

- △ Poškození zařízení následkem přetížení v rámci činnosti.
Poškození předmětů následkem nevhodného zacházení.

Nenechávejte používat zařízení děti nebo nepoučené osoby.

- △ Poškození zařízení následkem nesprávného použití.

UPOZORNĚNÍ!

Zařízení není určeno pro použití osobami (včetně dětí) se sníženými fyzickými, senzoryckými nebo mentálními schopnostmi nebo s nedostatečnými zkušenostmi a znalostmi, s výjimkou případu, kdy mohou během tohoto použití využít dozoru osoby odpovědné za jejich bezpečnost nebo její pokyny.

Děti se musí kontrolovat, aby se zajistilo, že nebudou používat zařízení ke svým hrám.

**TENTO VÝROBEK JE
VE SHODĚ SE
SMĚRNICÍ EU 2002/96/ES**



Symbol přeškrtnutého koše uvedený na zařízení označuje, že s výrobkem musí být po skončení jeho životnosti zacházeno odděleně od běžného domácího odpadu, musí být odevzdán do střediska separovaného sběru pro elektrická a elektronická zařízení nebo musí být odevzdán zpět prodejci v okamžiku zakoupení nového ekvivalentního zařízení.

Uživatel je odpovědný za to, že zařízení bude po skončení své životnosti doručeno do vhodných sběrných struktur.

Vhodný separovaný sběr za účelem dalšího odeslání vyřazeného zařízení do recyklace, zpracování a likvidace kompatibilní se životním prostředím přispívá k zabránění možných negativních dopadů na životní prostředí a na zdraví a podporuje recyklaci materiálů, ze kterých je výrobek složen.

Podrobnější informace o dostupných sběrných systémech můžete získat tak, že se obrátíte na místní službu likvidace odpadu nebo na obchod, ve kterém byl proveden nákup.

technické údaje

Technické údaje	
Elektrické napájení	BUS
Elektrický příkon	max. < 0,5W
Provozní teplota	-10 ÷ 60 °C
Skladovací teplota	-20 ÷ 70°C
Délka a průřez kabelu sběrnice POZNÁMKA: ABYSTE ZABRÁNILI PROBLÉMŮM RUŠENÍ, POUŽIJTE PŘI ZAPOJENÍ MEZI SENZOREM PROSTŘEDÍ A KOTLEM STÍNĚNÝ KABEL NEBO TELEFONNÍ DVOULINKU.	max. 50 m - min. 0.5 mm ²
Vyrovnávací paměť	2 h
Shoda LVD 2006/95/EC EMC 2004/108/EC	CE
Elektromagnetické rušení	EN 60730-1
Elektromagnetické emise	EN 60730-1
standardní shoda	EN 60730-1
Snímač teploty	NTC 5 k 1 %
Stupeň rozlišení	0.1°C

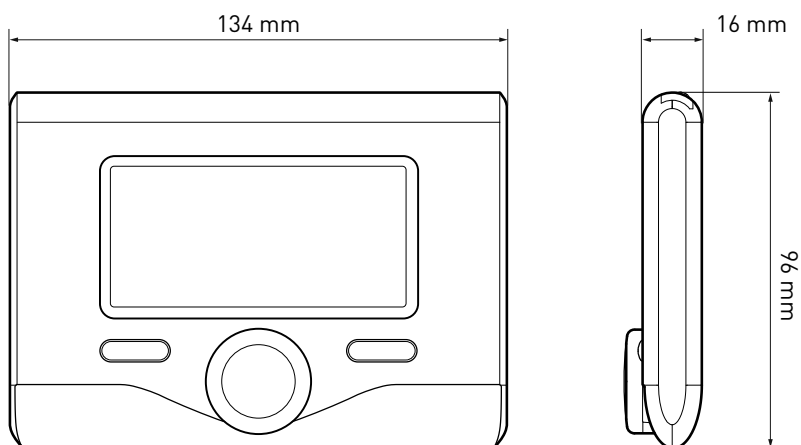







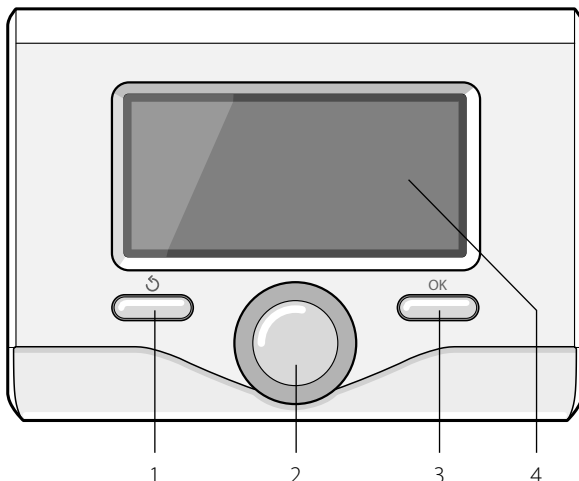







popis výrobku

Tlačítka a displej:

1. tlačítko zpět  (předchozí zobrazení)
2. otočný ovladač
3. tlačítko **OK** (slouží k potvrzení operace nebo pro přístup na hlavní menu)
4. DISPLEJ



Symbyly na displeji:

- () Léto
- () Zima
- () VYP. vypnutý kotel
- () Hodinové programování
- () Manuální provoz
- () Označení přítomnosti plamene
- () Požadovaná teplota prostředí
- () Naměřená teplota prostředí
- () Požadovaná teplota prostředí - dočasně změněná hodnota
- () Vnější teplota
- (**SRA**) Aktivovaná funkce SRA.
- () Aktivovaná funkce DOVOLENÁ
- () Aktivované topení
- () Aktivovaný ohřev TUV
- () Signalizace chyby
- (**KOMFORT**) Aktivovaná funkce komfortu

popis výrobku

- (1.3 bar) Tlak v rozvodu
- (🔥) Přítomnost plamene
- (☀️) Aktivovaný solární ohřev (je-li součástí)
- (📄) Kompletní menu:
- (🔥) Nastavení topení
- (🔧) Nastavení TUV
- (📊) Výkonnost systému
- (⚙️) Volitelné funkce displeje

Symbole viditelné pouze s nainstalovaným solárním ohřevem:

- (📱) Kotel
- (ON 📱) Kotel v činnosti
- (📄) Podlahové topení
- (📄) Bojler s jedním topným hadem
- (📄) Bojler s dvojitým topným hadem
- (📄) Bojler s elektricko-solárním ohřevem
- (🔪) Solární sběrač
- (🌀) Oběhové čerpadlo
- (📄) Výměník tepla
- (✉️) Přepínací ventil
- (📱 S1) Sonda sběrače
- (📱 S2) Spodní sonda bojleru
- (📱 S3) Horní sonda bojleru
- (📱 S4) Termostat okruhu podlahového topení
- (📱) Příliš vysoká hodnota teploty bojleru
- (🔪) Příliš vysoká hodnota teploty sběrače
- (❄️) Funkce ochrany proti zamrznutí
- (🚫) Funkce antibakteriální ochrany
- (🔧) Funkce zpětného ochlazování
- (📄) Zobrazení digitálního displeje
- (📄) Zobrazení analogového displeje
- (🔧) Konfigurovatelné zařízení

První zapnutí

Při prvním připojení rozhraní systému EXPERT CONTROL ke kotli bude vyžádáno provedení několika základních nastavení.

Jako první věc je třeba zvolit jazyk uživatelského rozhraní.

Otáčením otočného ovladače zvolte požadovaný jazyk a potvrďte jej stisknutím tlačítka OK. Poté proveďte nastavení data a času. Proveďte volbu otáčením otočného ovladače a potvrďte ji stisknutím tlačítka OK; poté otáčením otočného ovladače nastavte hodnotu zvolené položky.

Potvrďte zvolenou hodnotu stisknutím tlačítka OK.

Uložte provedená nastavení stisknutím tlačítka OK.

Stisknutím tlačítka OK si zajistěte přístup na menu. Použijte středový otočný ovladač k volbě položek v seznamu menu a k volbě jednotlivých parametrů a potvrďte zvolené hodnoty stisknutím tlačítka OK.

UPOZORNĚNÍ

Některé parametry jsou chráněné přístupovým (bezpečnostním) kódem, který chrání nastavení kotle před neoprávněným zásahem.

struktura uživatelského menu

Funkce, které se nacházejí v zařízení, jsou na základě významu a frekvence použití rozříděny do třech úrovní.

- 1 Hlavní zobrazení
- 2 Menu základního nastavení
- 3 Kompletní menu

Hlavní zobrazení

Z tohoto menu lze zobrazit funkční stav systému a změnit požadovanou teplotu prostředí pouhým otáčením otočné ovladače.

Menu základního nastavení

Z tohoto menu je možný přístup k hlavním funkcím: Volba mezi režimem programování nebo manuálním režimem a provozním režimem (léto/zima/vypnuto).

Kompletní menu

Z tohoto menu je možný přístup ke všem hlavním parametrům systému a k nastavení / změně hodinového programování ohřevu.

HLAVNÍ ZOBRAZENÍ



MENU ZÁKLADNÍHO NASTAVENÍ

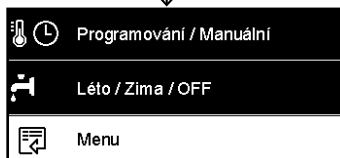



KOMPLETNÍ MENU

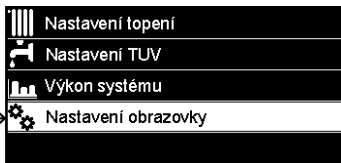
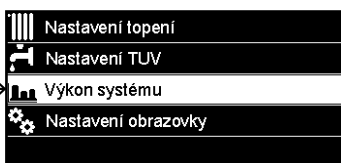
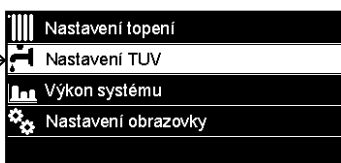
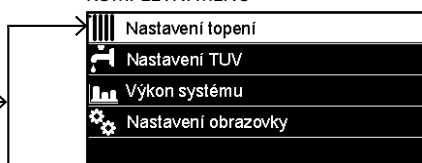

nastavení displeje

Hlavní zobrazení dálkového ovládání lze nastavit dle uživatelských potřeb. Na hlavním zobrazení je možné kontrolovat čas, datum, provozní režim kotle, nastavené nebo naměřené teploty rozhraní systému, hodinové programování, aktivní energetické zdroje (jsou-li součástí) a omezení emisí CO₂.

Přístup k nastavení displeje je možný stisknutím tlačítka OK.

Otáčením otočného ovladače zvolte:

- **Kompletní menu**

Stiskněte tlačítko OK.

Otáčením otočného ovladače zvolte:

- **Nastavení displeje**

Stiskněte tlačítko OK.

Prostřednictvím menu „**Nastavení displeje**“ lze zvolit níže uvedené parametry:

- **Jazyk**

Stiskněte tlačítko OK.

Otáčením otočného ovladače zvolte požadovaný jazyk.

Stisknutím tlačítka OK potvrďte volbu a stiskněte tlačítko zpět,  za účelem návratu a předchozí zobrazení.

Otáčením otočného ovladače zvolte

- **Datum a čas**

Stiskněte tlačítko OK.

Prostřednictvím otočného ovladače zvolte den, stiskněte tlačítko OK, otáčením otočného ovladače nastavte přesný den, stiskněte tlačítko OK za účelem potvrzení a poté přejděte na volbu měsíce a následně roku; každou volbu potvrďte tlačítkem OK.

Otáčením otočného ovladače zvolte čas a stiskněte tlačítko OK. Otáčením otočného ovladače nastavte přesný čas, potvrďte jej stisknutím tlačítka OK a poté přejděte na volbu a nastavení minut.

Potvrďte zvolenou hodnotu stisknutím tlačítka OK.



Základní zobrazení



Nastavení data a času

nastavení displeje

Otáčením otočného ovladače zvolte letní čas a stiskněte tlačítko OK. Zvolte automatický nebo manuální režim a potvrďte volbu stisknutím tlačítka OK.

Stisknutím tlačítka OK potvrďte volbu a stiskněte tlačítko zpět „“ za účelem návratu na předchozí zobrazení.

Otáčením otočného ovladače zvolte:

- **Počáteční zobrazení**

V rámci nastavení počátečního zobrazení lze zvolit zobrazené informace.

V případě volby „Uživatelského“ zobrazení lze zvolit všechny požadované informace. Alternativou může být volba jednoho z přednastavených zobrazení:

Základní zobrazení

Aktivní zdroje

Omezení CO₂

Základní zobrazení kotle

Kompletní zobrazení kotle

Solární okruh (je-li součástí)

Zóny (jsou-li součástí)

FWS - Stanice čerstvé vody (je-li součástí)

Potvrďte provedenou volbu stisknutím tlačítka OK. Stisknutím tlačítka zpět „“ se vraťte na předchozí zobrazení.

Otáčením otočného ovladače zvolte:

- **Jas v pohotovostním režimu**

Prostřednictvím otočného ovladače nastavte jas displeje pro pohotovostní režim.

Potvrďte zvolenou hodnotu stisknutím tlačítka OK.

Otáčením otočného ovladače zvolte:

- **Časovač podsvícení**

Prostřednictvím otočného ovladače nastavte dobu podsvícení displeje; po posledním použití rozhraní systému zůstane během určitého časového úseku neaktivní.

Potvrďte zvolenou hodnotu stisknutím tlačítka OK.

Otáčením otočného ovladače zvolte:

- **Časovač počátečního zobrazení**

Prostřednictvím otočného ovladače nastavte čekací dobu potřebnou pro obnovení hlavního zobrazení.

Potvrďte zvolenou hodnotu stisknutím tlačítka OK.

Stisknutím tlačítka zpět „“ se vraťte na předchozí zobrazení.

provozní režim kotle

Pro volbu provozního režimu kotle stiskněte tlačítko OK.

Na displeji se zobrazí:





- **Naprogramovaný / Manuální**
- **Léto / Zima / Vypnuto**
- **Kompletní menu**

Otáčením otočného ovladače zvolte:

- **Léto / Zima / Vypnuto**

Stiskněte tlačítko OK.

Otáčením otočného ovladače zvolte:

- () **LÉTO**
produkce teplé užitkové vody (TUV) s vyloučením topení.
- () **ZIMA**
produkce teplé užitkové vody (TUV) a topení.
- () **VYP.**
vypnutý kotel, aktivovaná funkce ochrany proti zamrznutí. Při aktivaci funkce ochrany proti zamrznutí se na displeji zobrazí symbol:
"  ". Tato funkce představuje ochranu proti zamrznutí potrubí.

Potvrďte zvolenou hodnotu stisknutím tlačítka OK.



Opětovným stisknutím tlačítka OK se můžete vrátit na předchozí zobrazení.

Otáčením otočného ovladače zvolte:

- **Naprogramovaný / Manuální**

Stiskněte tlačítko OK.

Otáčením otočného ovladače zvolte:

- () **NAPROGRAMOVANÝ**
Kotel bude fungovat na základě nastaveného hodinového programování.
- () **MANUÁLNÍ**
Kotel bude fungovat v manuálním režimu.

Potvrďte zvolenou hodnotu stisknutím tlačítka OK.



Volba režimu zima



Volba manuálního režimu

nastavení teploty prostředí

Dále postupujte na základě zvoleného režimu kotle (Naprogramovaný / Manuální) - viz odstavec „provozní režim kotle“.

Nastavení teploty prostředí v manuálním režimu

Otáčením otočného ovladače nastavte požadovanou hodnotu teploty prostředí. Na displeji se zobrazí nastavená hodnota.

Potvrďte zvolenou hodnotu stisknutím tlačítka OK.

Na displeji se znovu zobrazí předchozí zobrazení.

Nastavení teploty prostředí v režimu hodinového programování

Během provozu v rámci hodinového programování je možné dočasně změnit nastavenou teplotu.

Otáčením otočného ovladače nastavte požadovanou hodnotu teploty prostředí. Stiskněte tlačítko OK.

Na displeji se zobrazí nastavená teplota a čas, do kterého má být zachována provedená změna.

Otáčením otočného ovladače nastavte čas ukončení změny a potvrďte jej stisknutím tlačítka OK.

Na displeji bude po celou dobu trvání změny zobrazen symbol „“ v místě požadované hodnoty teploty.

Stisknutím tlačítka zpět „“ ukončíte nastavování bez uložení změny.

Rozhraní systému EXPERT CONTROL zachová změněnou hodnotu teploty až do uplynutí nastavené doby, a po jejím uplynutí dojde k obnovení přednastavené teploty prostředí.



Změna teploty prostředí



Změna teploty prostředí v režimu hodinového programování

nastavení teplé vody topení

Přístup k nastavení topení je možný stisknutím tlačítka OK.

Otáčením otočného ovladače zvolte:

- **Kompletní menu**

Stiskněte tlačítko OK.

Otáčením otočného ovladače zvolte:

- **Nastavení topení**

Stiskněte tlačítko OK.

Pro nastavení výstupní teploty otáčejte otočným ovladačem a zvolte:

- **Nastavená teplota topení**

Stiskněte tlačítko OK.

Na displeji se zobrazí:

- **Nastavená T - Zóna 1**
- **Nastavená T - Zóna 2**
- **Nastavená T - Zóna 3**

Otáčením otočného ovladače zvolte:

- **Nastavená T - Zóna 1**

Stiskněte tlačítko OK.

Otáčením otočného ovladače nastavte výstupní teplotu pro zvolenou zónu.

Potvrďte zvolenou hodnotu stisknutím tlačítka OK.

Zopakujte výše popsany postup pro nastavení výstupní teploty pro ostatní zóny, jsou-li součástí.

Dvakrát stiskněte tlačítko zpět, „↶“.



Volba Nastavení topení



Změna teploty teplé užitkové vody (TUV)

hodinové programování topení

Opětovným stisknutím tlačítka OK se můžete vrátit na předchozí zobrazení.

Hodinové programování umožňuje kotli vytápat prostředí dle vlastních potřeb.

Pro nastavení hodinového programování topení stiskněte tlačítko OK. Otáčením otočného ovladače zvolte

- **Kompletní menu**

Stiskněte tlačítko OK.

Otáčením otočného ovladače zvolte:

- **Nastavení topení**

Stiskněte tlačítko OK.

Na displeji se zobrazí:

- **Nastavená teplota topení**
- **Hodinové naprogramování**
- **Funkce Dovolená**
- **Funkce Aut.**

Otáčením otočného ovladače zvolte:

- **Hodinové naprogramování**

Stiskněte tlačítko OK.

Na displeji se zobrazí:

- **Volné programování**
- **Řízené programování**
- **Přednastavené programy**
- **Programování/manuální režim**

Otáčením otočného ovladače zvolte:

- **VOLNÉ PROGRAMOVÁNÍ**

Stiskněte tlačítko OK.

Na displeji se zobrazí:

- Všechny zóny
- Zóna 1
- Zóna 2
- Zóna 3

Otáčením otočného ovladače zvolte zónu, ve které si přejete provést hodinové programování:

Stiskněte tlačítko OK.

Otáčením otočného ovladače zvolte

- **Nastavení komfortní T**

Stiskněte tlačítko OK.

Otáčením otočného ovladače změňte hodnotu teploty prostředí během období komfortu (na displeji se zobrazí blikající hodnota teploty).

Potvrďte zvolenou hodnotu stisknutím tlačítka OK.

Otáčením otočného ovladače zvolte

- **Nastavení omezené T**

Stiskněte tlačítko OK.

Otáčením otočného ovladače změňte hodnotu teploty prostředí během období omezení teploty (na displeji se zobrazí blikající hodnota teploty).

Potvrďte zvolenou hodnotu stisknutím tlačítka OK.

Otáčením otočného ovladače zvolte

- **Nastavení programování**

Stiskněte tlačítko OK.

Otáčením otočného ovladače zvolte den nebo dny v týdnu, které si přejete naprogramovat.

Při každé volbě dne potvrďte provedenou volbu stisknutím tlačítka OK.

Na displeji se zobrazí dny zvolené pro programování, orámované příslušným rámečkem.

Otáčením otočného ovladače zvolte příkaz Uložit. Stiskněte tlačítko OK a otáčením otočného ovladače nastavte začátek období topení odpovídající blikající hodnotě. Potvrďte zvolenou hodnotu stisknutím tlačítka OK. Stiskněte tlačítko OK a otáčením otočného ovladače nastavte čas ukončení komfortního období.

Když si přejete přidat nová období, otáčejte otočným ovladačem a zvolte Přidat období a potvrďte volbu stisknutím tlačítka OK.

Zopakujte výše uvedený postup za účelem nastavení zahájení a ukončení přidávaných komfortních období.

Po ukončení programování zvolte otáčením

hodinové programování topení

otočného ovladače příkaz Uložit.
Potvrďte provedenou volbu stisknutím tlačítka OK.

Otáčením otočného ovladače zvolte:

- **Zbývající dny**
v případě dnů, které ještě nebyly naprogramovány, a zopakujte předtím popsané operace.

Otáčením otočného ovladače zvolte:

- **Změna**
pro změnu případných předtím naprogramovaných období

Otáčením otočného ovladače zvolte:

- **Ukončit**
za účelem ukončení zobrazování nastavení hodinového programování.

Potvrďte zvolenou hodnotu stisknutím tlačítka OK.

Na displeji se znovu zobrazí předchozí zobrazení. Stisknutím tlačítka zpět, „“ se vraťte na hlavní zobrazení.

Pro usnadnění operací nastavování hodinového programování je možné provést konfiguraci prostřednictvím:

- **Řízené programování**
- **Přednastavené programy.**

Otáčením otočného ovladače zvolte:

- **ŘÍZENÉ PROGRAMOVÁNÍ**

Stiskněte tlačítko OK.

Otáčením otočného ovladače zvolte zónu, ve které si přejete provést hodinové programování.

Stiskněte tlačítko OK.

Otáčením otočného ovladače zvolte:

- **Nastavení programování**

Stiskněte tlačítko OK.

Nyní postupujte krok za krokem dle pokynů průběžně zobrazovaných na displeji.



Volba dnů
hodinové programování topení



Nastavení období komfortu
hodinové programování topení

hodinové programování topení

- PŘEDNASTAVENÉ PROGRAMY

Stiskněte tlačítko OK.

Otáčením otočného ovladače zvolte zónu, ve které si přejete provést hodinové programování.

Stiskněte tlačítko OK.

Otáčením otočného ovladače zvolte

- Nastavení programování

Stiskněte tlačítko OK.

Otáčením otočného ovladače zvolte jednu z níže uvedených hodnot:

- Program Rodina
- Program Bez oběda
- Program Poledne
- Neustále aktivováno

Potvrďte provedenou volbu stisknutím tlačítka OK.

Otáčením otočného ovladače zvolte dny a čas zahájení a ukončení programu topení.

Otáčením otočného ovladače zvolte příkaz Uložit a potvrďte volbu stisknutím tlačítka OK.

Stisknutím tlačítka zpět „↶“ se vrátte na předchozí zobrazení.

- NAPROGRAMOVANÝ / MANUÁLNÍ

(tento režim umožňuje zvolit naprogramované nebo manuální řízení topení zón)

Stiskněte tlačítko OK.

Otáčením otočného ovladače zvolte zónu, ve které si přejete provést nastavení. Zvolte režim hodinového programování nebo manuální režim.

Stiskněte tlačítko OK.

Stisknutím tlačítka zpět „↶“ se vrátte na předchozí zobrazení.

Pro nastavení teploty prostředí stačí otáčet otočným ovladačem.



Volba programu Poledne

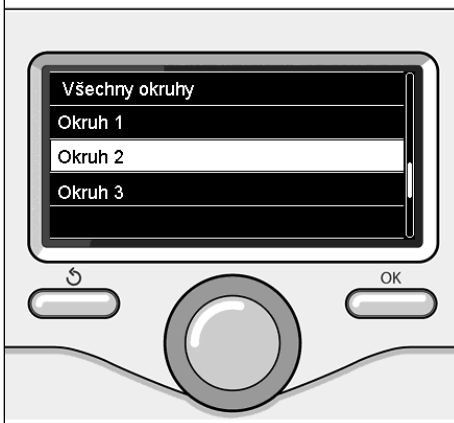

Volba provozního režimu zóny 2

manuální provozní režim topení

Manuální režim zruší hodinové programování topení.

Manuální provozní režim umožňuje zachovat topení v nepřetržitém režimu.

Za účelem volby manuálního provozního režimu kotle stiskněte tlačítko OK za účelem přístupu na Menu.

Otáčením otočného ovladače zvolte:

- **Naprogramovaný / Manuální**

Stiskněte tlačítko OK.

Otáčením otočného ovladače zvolte:

- **Manuální režim**

Otáčením otočného ovladače zvolte Manuální provozní režim a potvrďte jej stisknutím tlačítka OK.

Opětovným stisknutím tlačítka OK uložte provedená nastavení. Na displeji se znovu zobrazí předchozí zobrazení.

Opakovaně stiskněte tlačítko zpět, až do návratu na hlavní zobrazení.



Volba manuálního režimu

nastavení teploty teplé užitkové vody (TUV)

Za účelem přístupu k nastavení teplé užitkové vody stiskněte tlačítko OK.

Otáčením otočného ovladače zvolte:

- **Kompletní menu**

Stiskněte tlačítko OK.

Otáčením otočného ovladače zvolte:

- **Nastavení teplé vody**

Stiskněte tlačítko OK.

Otáčením otočného ovladače zvolte:

- **Nastavená teplota teplé vody**

Dvakrát stiskněte tlačítko OK.

Otáčením otočného ovladače nastavte požadovanou teplotu teplé užitkové vody.

Potvrďte zvolenou hodnotu stisknutím tlačítka OK.

Stisknutím tlačítka zpět „“ se vrátte na předchozí zobrazení.

Funkce **Komfort** umožňuje omezit dobu čekání při aktivaci požadavku na teplou užitkovou vodu.

Otáčením otočného ovladače zvolte:

- **Komfort**

Stiskněte tlačítko OK.

Otáčením otočného ovladače zvolte:

- **Zrušená**

- **S časovým vymezením**

(umožňuje udržovat sekundární výměník během nečinnosti kotle v teplém stavu a zvýšit tak pohodu vyplývající z kratší doby čekání na teplou vodu)

- **Neustále aktivovaná**



Volba nastavení teplé vody



Volba režimu Časově vymezeného komfortu

hodinové programování teplé užitkové vody

Pro nastavení hodinového programování teplé užitkové vody stiskněte tlačítko OK.

Otáčením otočného ovladače zvolte

- **Kompletní menu**

Stiskněte tlačítko OK.

Otáčením otočného ovladače zvolte

- **Nastavení teplé vody**

Stiskněte tlačítko OK.

Otáčením otočného ovladače zvolte:

- **Hodinové naprogramování**

Stiskněte tlačítko OK.

Otáčením otočného ovladače zvolte:

- **Volné programování**
- **Přednastavené programy**

Otáčením otočného ovladače zvolte:

- **Volné programování**

Stiskněte tlačítko OK.

Otáčením otočného ovladače zvolte:

- **Program teplé vody**
- **Pomocný časovač** (Modul pro okamžitou produkci teplé vody, Oběhové čerpadlo teplé užitkové vody, Elektricko-solární ohřev)

V obou případech otáčením otočného ovladače nastavte komfortní a omezenou teplotu a potvrďte nastavení stisknutím tlačítka OK.

Otáčením otočného ovladače zvolte:

- **Nastavení programování**

Stiskněte tlačítko OK. Pro nastavení programování dodržte postup popsany v kapitole „hodinové programování topení“.

Otáčením otočného ovladače zvolte:

- **Přednastavené programy**

Stiskněte tlačítko OK.

Otáčením otočného ovladače zvolte:

- **Programování teplé vody**
- **Pomocný časovač** (Modul pro okamžitou produkci teplé vody, Oběhové čerpadlo teplé užitkové vody, Elektricko-solární ohřev)

V obou případech otáčením otočného ovladače nastavte komfortní a omezenou teplotu a potvrďte nastavení stisknutím tlačítka OK.

Otáčením otočného ovladače zvolte:

- **Nastavení programování**

Stiskněte tlačítko OK. Pro nastavení programování dodržte postup popsany v kapitole „hodinové programování topení“, odstavci věnovaném přednastaveným programům.

- **Program Rodina**
- **Program Bez oběda**
- **Program Poledne**
- **Neustále aktivováno.**

Potvrďte volbu stisknutím tlačítka OK a poté se stisknutím tlačítka zpět „“ vraťte na předchozí zobrazení.

speciální funkce

Pro nastavení programování speciálních funkcí stiskněte tlačítko OK.

Otáčením otočného ovladače zvolte

- **Kompletní menu**

Stiskněte tlačítko OK.

Otáčením otočného ovladače zvolte:

- **Nastavení topení**

Stiskněte tlačítko OK.

Otáčením otočného ovladače zvolte:

- **Funkce Dovolená**

- **Funkce Aut.**

Potvrďte provedenou volbu stisknutím tlačítka OK.

Funkce Dovolená zruší topení během období dovolené.

- **FUNKCE DOVOLENÁ**

Stiskněte tlačítko OK.

Otáčením otočného ovladače zvolte:

- **ZAP.** (slouží k aktivaci funkce)

- **VYP.** (slouží ke zrušení funkce)

Stiskněte tlačítko OK.

V případě volby ZAP. zvolte otáčením otočného ovladače datum návratu z dovolené.

To umožní rozhraní systému obnovit ke zvolenému datu předtím nastavený provozní režim.

Stisknutím tlačítka OK uložte provedená nastavení; na displeji bude obnoveno předchozí zobrazení.

Když je aktivovaná funkce Dovolená, na zobrazení aktivních zdrojů se objeví ikona „“.

Funkce AUT. slouží k automatickému nastavení provozního režimu kotle na základě druhu instalace a podmínek prostředí.

Termoregulace budovy spočívá v udržování konstantní vnitřní teploty při změně vnější teploty.

- **FUNKCE SRA**

Stiskněte tlačítko OK.

Otáčením otočného ovladače zvolte:

- **ZAP.** (slouží k aktivaci funkce)

- **VYP.** (slouží ke zrušení funkce)

Stisknutím tlačítka OK uložte provedená nastavení; na displeji bude obnoveno předchozí zobrazení.

V případě, že teplota teplé vody topení neodpovídá požadované teplotě, je možné ji zvýšit nebo snížit prostřednictvím parametru teploty nastavení topení.

Displej nyní zobrazuje lištu pro korekci.

Stisknutím tlačítka zpět „“ se vraťte na hlavní zobrazení.

Když je aktivovaná funkce SRA, na zobrazení aktivních zdrojů se objeví ikona „**SRA**“.

Solární okruh a Bojler (jsou-li součástí)

V případě přítomnosti solárního okruhu je možné zobrazit energetickou výkonnost nainstalovaného systému.

Otáčením otočného ovladače zvolte

- **Kompletní menu**

Stiskněte tlačítko OK.

Otáčením otočného ovladače zvolte

- **Výkonnost systému**

Stiskněte tlačítko OK.

Otáčením otočného ovladače zvolte:

- **Aktivní zdroje**
- **Produkce v kWh**
- **Omezení CO2**
- **Počet možných osprchování**
- **Záznam o vynulování**

Potvrďte provedenou volbu stisknutím tlačítka OK.

- **Aktivní zdroje**

Slouží k zobrazení energie produkované solárním panelem v průběhu 24 h, jednoho týdne nebo jednoho roku.

- **Produkce v kWh**

Slouží k zobrazení energie produkované solárním panelem v průběhu 24 h, jednoho týdne nebo jednoho roku.

- **Omezení CO2**

Slouží k zobrazení omezení CO2 v kg ve srovnání se vzdáleností ujetou v autě.

- **Počet možných osprchování**

Slouží k zobrazení procentuálního podílu teplé vody dostupné v rámci akumulace a množství možných osprchování.

- **Záznam o vynulování**

Slouží k vynulování všech záznamů.

Dále je možné zobrazit na hlavním zobrazení schéma nainstalovaného solárního okruhu.

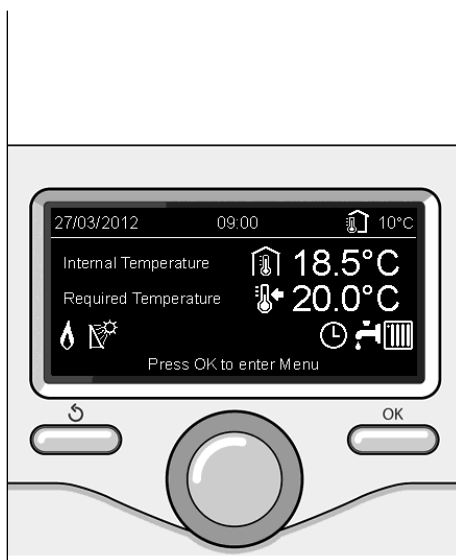

Zobrazení aktivních zdrojů

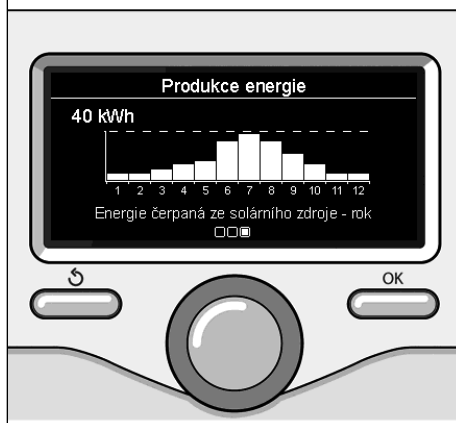

Zobrazení produkce v kWh

instalace

Umístění

Zařízení měří teplotu prostředí, a proto je v okamžiku, kdy se rozhodujete o poloze jeho instalace, třeba vzít v úvahu některá opatření. Umístěte jej v dostatečné vzdálenosti od zdrojů tepla (radiátorů, slunečních paprsků, krbů atd.) a daleko od proudění vzduchu nebo otvorů směrem ven, které by mohly ovlivnit jeho měření.

Nainstalujte jej do výšky přibližně 1,50 m od podlahy.



Upozornění

Instalace musí být provedena kvalifikovaným technickým personálem.

Před montáží vypněte napájení kotle.

Instalace na stěnu

Upevnění rozhraní systému EXPERT CONTROL na stěnu musí být provedeno ještě před připojením k vedení BUS.

- před připojením vodičů k základní části rozhraní systému posuňte ochranný jazýček a nadzvedněte jej (obr. 1),
- připojte dvojici vodičů ke konektoru (viz vysvětlení na následující straně) a zavřete ochranný jazýček (obr. 2),
- otevřete otvory potřebné pro upevnění,
- upevněte základní částí zařízení do krabice na stěně s použitím šroubů dodaných v sadě (obr. 3),
- umístěte rozhraní systému na základní část a mírně jej zatlačte směrem dolů (obr. 4).

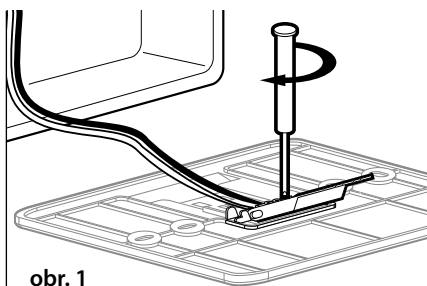

obr. 1

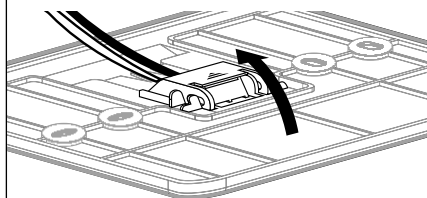

obr. 2

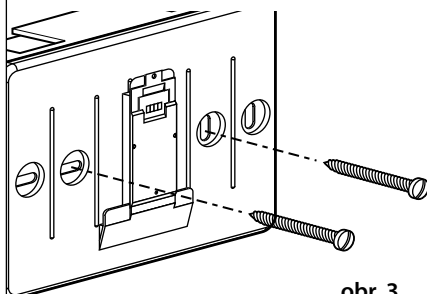

obr. 3

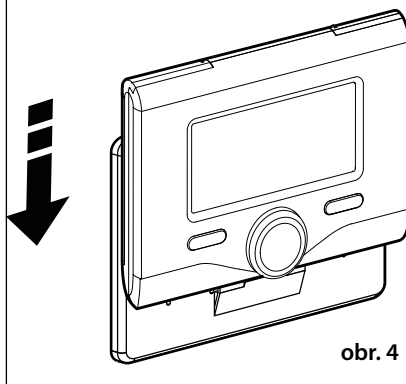

obr. 4

Připojení ke kotli

Vysílání, příjem a dekodifikace signálů probíhá prostřednictvím protokolu BUS, který zajišťuje vzájemnou komunikaci kotle s rozhraním systému.

- připojte dvojici vodičů ke konektoru BUS na kartě kotle
- připojte dvojici vodičů z konektoru BUS ke svorce rozhraní systému.

POZNÁMKA: Abyste zabránili problémům rušení, použijte při zapojení mezi senzorem prostředí a kotlem stíněný kabel nebo telefonní dvoulinku.

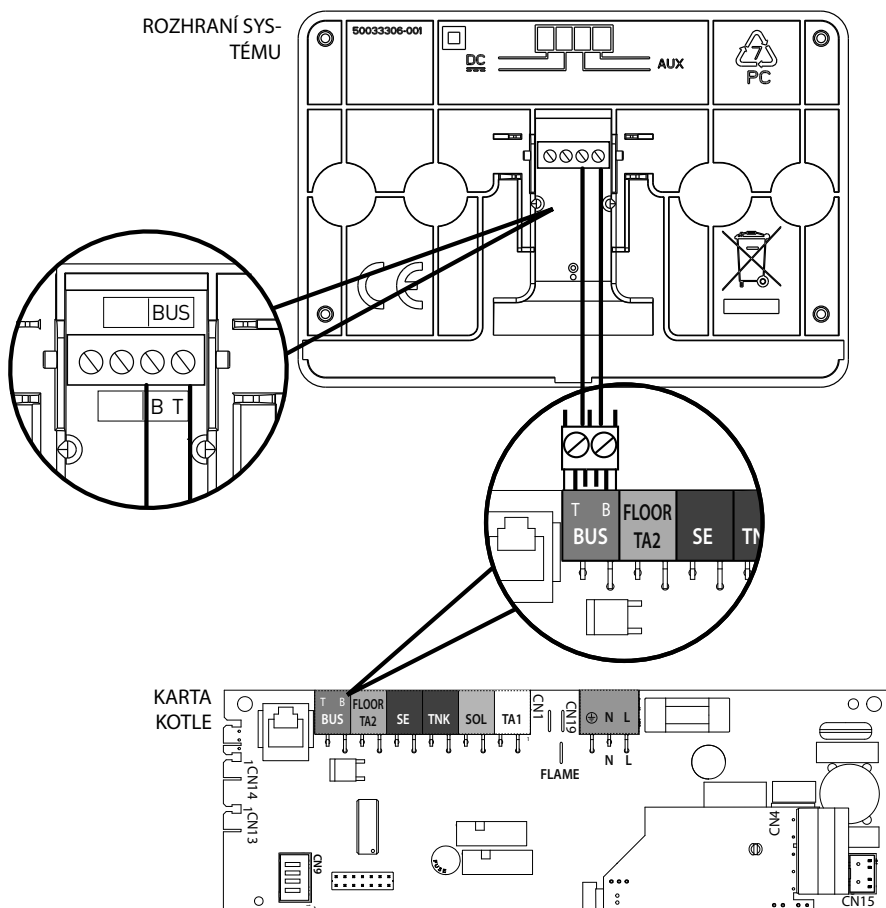

struktura menu technické části

Jazyk, datum a čas (Postupujte dle pokynů na displeji a po každém zadání hodnoty stiskněte tlačítko OK za účelem jejího uložení do paměti)

Nastavení sítě BUS BridgeNet (seznam proměnných na základě připojených zařízení)

Dálkové (místní) ovládání

Řízení solárního ohřevu

Kotel

Kompletní menu (na níže uvedených stranách se nachází seznam všech dostupných menu/parametrů)

Řízená konfigurace (seznam proměnných na základě připojených zařízení)

Řízení solárního okruhu (postupujte dle pokynů uvedených v dokumentaci k solárnímu okruhu)

Kotel

Parametry

Parametry plynu: 220 - 230 - 231 - 232 - 233 - 234 - 270

Parametry regulace: 220 - 231 - 223 - 245 - 246

Zobrazování: 820 - 821 - 822 - 823 - 824 - 825 - 826 - 827 - 828 - 830 - 831 - 832 - 833 - 840 - 835

Zóny: 402 - 502 - 602 - 420 - 520 - 620 - 434 - 534 - 634 - 830

Řízené postupy

Naplnění rozvodu

Odvzdušnění rozvodu

Analýza spalín

Zkušební režim

Zkouška oběhového čerpadla

Zkouška trojcestného ventilu

Zkouška ventilátoru

Volitelná funkce Servisní služba

Aktivace Hlášení údržby

Vynulování Hlášení údržby

Zbývající měsíce do určené údržby

Údržba (seznam proměnných na základě připojených zařízení)

Řízení solárního okruhu (postupujte dle pokynů uvedených v dokumentaci k solárnímu okruhu)

Kotel

Parametry

Parametry plynu: 220 - 230 - 231 - 232 - 233 - 234 - 270

Zobrazování: 820 - 821 - 822 - 823 - 824 - 825 - 826 - 827 - 828 - 830 - 831 - 832 - 833 - 840 - 835

Výměna karty kotle: 220 - 226 - 228 - 229 - 230 - 231 - 232 - 233 - 234 - 247 - 250 - 253

Chyby Na displeji je zobrazených posledních 10 chyb s uvedením kódu, popisu, data.

Pohyb mezi jednotlivými zobrazenými chybami je možný prostřednictvím otočného ovladače



Upozornění

Za účelem zajištění bezpečnosti a správné činnosti rozhraní systému musí jeho uvedení do provozu provést kvalifikovaný technik, splňující zákonem stanovené požadavky.

Postup při zapnutí

- Zasuňte rozhraní systému do spojovacích sání a jemně jej zatlačte směrem dolů; po krátké inicializaci bude rozhraní systému připojeno;
- Na displeji je zobrazeno „Zvolte jazyk“. Otáčením otočného ovladače zvolte požadovaný jazyk. Potvrďte zvolenou hodnotu stisknutím tlačítka OK.
- Na displeji je zobrazen datum a čas. Prostřednictvím otočného ovladače zvolte den, stiskněte tlačítko OK, otáčením otočného ovladače nastavte přesný den, stiskněte tlačítko OK za účelem potvrzení a poté přejděte na volbu měsíce a následně roku; každou volbu potvrďte tlačítkem OK. Otáčením otočného ovladače zvolte čas a stiskněte tlačítko OK. Otáčením otočného ovladače nastavte přesný čas, potvrďte jej stisknutím tlačítka OK a poté přejděte na volbu a nastavení minut. Potvrďte zvolenou hodnotu stisknutím tlačítka OK.
- Otáčením otočného ovladače zvolte letní čas a stiskněte tlačítko OK. Zvolte automatický nebo manuální režim a potvrďte volbu stisknutím tlačítka OK.
- Na displeji se objeví základní zobrazení.

- Stiskněte současně tlačítka dozadu „“ a „OK“ až do zobrazení nápisu „Zadání kódu“ na displeji.
- Otáčením otočného ovladače zadejte technický kód (234) a stiskněte tlačítko OK; na displeji se zobrazí **TECHNICKÁ ČÁST**:
- Jazyk, datum a čas
- Nastavení sítě BUS
- Kompletní menu
- Řízená konfigurace
- Údržba
- Chyby

Otáčením otočného ovladače zvolte:

- NASTAVENÍ SÍTĚ BUS Bridgenet

Na displeji se objeví seznam zařízení připojených do systému:

- Dálkové (místní) ovládání
- Řízení solárního ohřevu
- Kotel
- ...

Zařízení, která lze konfigurovat, jsou označena symbolem „“.

V rámci nastavení správné zóny, které je přiřazeno rozhraní systému, otáčejte otočným ovladačem a zvolte:

- Dálkové (místní) ovládání

Potvrďte volbu stisknutím tlačítka OK a poté se stisknutím tlačítka zpět „“ vraťte na předchozí zobrazení.

Otáčením otočného ovladače zvolte:

- KOMPLETNÍ MENU

Stiskněte tlačítko OK.

Otáčením otočného ovladače se můžete pohybovat mezi níže uvedenými volitelnými menu:

- | | |
|---|------------------|
| 0 | Sít |
| 1 | Čas-Datum-Jazyk |
| 2 | Parametry kotle |
| 3 | Solární okruh |
| 4 | Parametry Zóny 1 |
| 5 | Parametry Zóny 2 |
| 6 | Parametry Zóny 3 |

technická část

- 7 Test & Nástroje
- 8 Parametry Servisní služby
- 9 Parametry hybridního systému
- 10 Ostatní periferní jednotky
- 11 Free (periferní jednotky 2. úrovně)
- 12 Free (periferní jednotky 2. úrovně)
- 13 Free (periferní jednotky 2. úrovně)
- 14 Zóna 4
- 15 Zóna 5
- 16 Zóna 6

Zvolte požadované menu a stiskněte tlačítko OK.

Otočným ovladačem nastavte nebo zobrazte příslušnou hodnotu. Potvrďte zvolenou hodnotu stisknutím tlačítka OK.

Stisknutím tlačítka zpět „“ se vraťte na předchozí zobrazení.

Pro usnadnění operací nastavení parametrů bez přístupu ke Kompletnímu menu, je možné provést konfiguraci prostřednictvím menu pro rychlý přístup „Řízená konfigurace“.

Otáčením otočného ovladače zvolte:

- **ŘÍZENÁ KONFIGURACE**

Stiskněte tlačítko OK.

Otáčením otočného ovladače zvolte jedno ze zobrazených zařízení.

- **Řízení solárního okruhu (je-li součástí)**
(postupujte dle pokynů uvedených v dokumentaci k solárnímu okruhu)
- **Kotel**

Otáčením otočného ovladače zvolte:

- **Kotel**

Stiskněte tlačítko OK.

Otáčením otočného ovladače zvolte:

- **Parametry**
- **Řízené postupy**
- **Zkušební režim**
- **Volitelné funkce servisní služby**

Otáčením otočného ovladače zvolte:

- **Parametry**

(umožňuje zobrazení a nastavení esenciálních parametrů pro správnou činnost kotle) Stiskněte tlačítko OK.

Otáčením otočného ovladače se můžete pohybovat mezi níže uvedenými nastavitelnými parametry:

- **Parametry plynu**
- **Parametry regulace**
- **Zobrazování**
- **Zóny**

Potvrďte zvolenou hodnotu stisknutím tlačítka OK.

Stisknutím tlačítka zpět „“ se vraťte na předchozí zobrazení.

Otáčením otočného ovladače zvolte:

- **Řízené postupy**

(Řízené postupy představují platnou pomoc při parametrizaci kotle. Otáčením otočného ovladače je možné zvolit seznam postupů, které vysvětlují jak provést správnou konfiguraci, krok za krokem.)

Stiskněte tlačítko OK.

Otáčením otočného ovladače se můžete pohybovat mezi níže uvedenými nastavitelnými parametry:

- **Plnění rozvodu**
- **Odvzdušnění rozvodu**
- **Analýza spalín**

Potvrďte zvolenou hodnotu stisknutím tlačítka OK.

Stisknutím tlačítka zpět „“ se vraťte na předchozí zobrazení.

Otáčením otočného ovladače zvolte:

- **Zkušební režim**

(Tento režim umožňuje řídit správnou činností komponentů kotle)

Stiskněte tlačítko OK.

Otáčením otočného ovladače zvolte potřebnou Zkoušku:

- **Zkouška oběhového čerpadla**

- Zkouška trojcestného ventilu
- Zkouška ventilátoru

Potvrďte zvolenou hodnotu stisknutím tlačítka OK.

Stisknutím tlačítka zpět „“ se vraťte na předchozí zobrazení.

Otáčením otočného ovladače zvolte:

- **Volitelné funkce servisní služby**

(Tento režim umožňuje uložit do paměti údaje servisního střediska a hlášení údržby)

Stiskněte tlačítko OK.

Otáčením otočného ovladače se můžete pohybovat mezi níže uvedenými nastavitelnými parametry:

- Údaje servisní služby
- Aktivace hlášení údržby
- Vynulování hlášení údržby
- Počet měsíců zůstávajících do nejbližší plánované údržby

Potvrďte zvolenou hodnotu stisknutím tlačítka OK.

Stisknutím tlačítka zpět „“ se vraťte na předchozí zobrazení.

Otáčením otočného ovladače zvolte:

- **ÚDRŽBA**

(V případě, kdy je třeba zkontrolovat nebo nakonfigurovat některé parametry nezbytné pro správnou činnost kotle)

Stiskněte tlačítko OK.

Otáčením otočného ovladače zvolte:

- **Řízení solárního okruhu (je-li součástí)**
(postupujte dle pokynů uvedených v dokumentaci k solárnímu okruhu)
- **Kotel**

Otáčením otočného ovladače zvolte:

- **Kotel**

Stiskněte tlačítko OK.

Otáčením otočného ovladače zvolte:

- **Parametry**

Stiskněte tlačítko OK.

Otáčením otočného ovladače se můžete pohybovat mezi níže uvedenými nastavitelnými parametry:

- **Parametry plynu**
- **Zobrazování**
- **Výměna karty kotle**

Potvrďte zvolenou hodnotu stisknutím tlačítka OK.

Stisknutím tlačítka zpět „“ se vraťte na předchozí zobrazení.

Otáčením otočného ovladače zvolte:

- **CHYBY**

Stiskněte tlačítko OK.

Otáčením otočného ovladače zvolte:

- **Řízení solárního okruhu (je-li součástí)**
(postupujte dle pokynů uvedených v dokumentaci k solárnímu okruhu)
- **Vícezónové řízení (je-li součástí)**
- **Kotel**

Stiskněte tlačítko OK.

Otáčením otočného ovladače zvolte

- **Kotel**

Stiskněte tlačítko OK.

Otáčením otočného ovladače můžete na displeji zobrazit posledních 10 zaznamenaných chyb.

termoregulace

Pro nastavení parametrů termoregulace stiskněte současně tlačítka dozadu „“ a „OK“ až do zobrazení nápisu „Zadání kódu“ na displeji.

Otáčením otočného ovladače zadejte technický kód (234) a stiskněte tlačítka OK; na displeji se zobrazí **Technická část:**

Otáčením otočného ovladače zvolte **Kompletní menu**.

Stiskněte tlačítka OK.

Otáčením otočného ovladače zvolte:

4 Parametry Zóny 1

Stiskněte tlačítka OK.

Otáčením otočného ovladače zvolte:

4.2 Nastavení zóny 1

Stiskněte tlačítka OK.

Otáčením otočného ovladače zvolte:

4.2.0 Rozsah T Z1

Stiskněte tlačítka OK.

Otáčením otočného ovladače zvolte teplotní rozsah:

- 0 nízká teplota
- 1 vysoká teplota

Potvrďte zvolenou hodnotu stisknutím tlačítka OK.

Otáčením otočného ovladače zvolte:

4.2.1 Volba druhu termoregulace

Stiskněte tlačítka OK.

Otáčením otočného ovladače nastavte druh nainstalované termoregulace:

- 0 Neměnná výstupní teplota
- 1 Zařízení ZAP./VYP.
- 2 Pouze sonda prostředí
- 3 Pouze vnější sonda
- 4 Sonda prostředí + vnější sonda

Stiskněte tlačítka OK.

Otáčením otočného ovladače zvolte:

4.2.2 Křivka termoregulace

Stiskněte tlačítka OK.

Otáčeje otočným ovladačem a nastavte

křivku podle druhu topného zařízení a stiskněte tlačítka OK.

- nízkoteplotní zařízení (podlahové panely)
křivka od 0,2 do 0,8
- vysokoteplotní zařízení (radiátory)
křivka od 1,0 do 3,5

Ověření vhodnosti zvolené křivky vyžaduje dlouhou dobu, během které by mohla být potřebná některá seřízení.

Při poklesu vnější teploty (v zimě) může dojít k následujícím třem stavům:

1. teplota prostředí poklesne: znamená to, že je třeba nastavit křivku s vyšším sklonem
2. teplota prostředí se zvýší: znamená to, že je třeba nastavit křivku s nižším sklonem
3. teplota prostředí zůstane beze změny: znamená to, že nastavená křivka má správný sklon

Po identifikaci křivky, která udržuje konstantní teplotu prostředí, je třeba ověřit její hodnotu

Otáčením otočného ovladače zvolte:

4.2.3 Paralelní posun

Stiskněte tlačítka OK.

Otáčením otočného ovladače nastavte nejvhodnější hodnotu. Potvrďte zvolenou hodnotu stisknutím tlačítka OK.

POZNÁMKA:

Když je teplota prostředí vyšší, než je požadovaná hodnota, je třeba provést paralelní posun křivky směrem dolů. Kdežto když je teplota prostředí nižší, je třeba ji přesunout paralelně směrem nahoru. Když teplota prostředí odpovídá požadované teplotě, křivka je správná.

Na níže uvedeném grafickém znázornění jsou křivky rozděleny do dvou skupin:

- nízkoteplotní zařízení

termoregulace

- vysokoteplotní zařízení

Rozdělení na dvě skupiny je dáno odlišným bodem vzniku křivek. V případě vysoké teploty se jedná o + 10°C a jedná se o korekci, která je obvykle přiřazována teplotě na přítoku tohoto druhu rozvodů v případě klimatické regulace.

Otáčením otočného ovladače zvolte:

4.2.4 Proporcionální ovlivnění prostředí

Stiskněte tlačítko OK.

Otáčením otočného ovladače nastavte nejvhodnější hodnotu a stiskněte tlačítko OK.

Vliv sondy prostředí je nastavitelný od 20 (maximální vliv) do 0 (vyloučený vliv). Tímto způsobem je možné regulovat příspěvek teploty prostředí ve výpočtu přítokové teploty.

Otáčením otočného ovladače zvolte:

4.2.5 Maximální výstupní teplota

Stiskněte tlačítko OK.

Otáčením otočného ovladače nastavte nejvhodnější hodnotu a stiskněte tlačítko OK.

Otáčením otočného ovladače zvolte:

4.2.6 Minimální výstupní teplota

Stiskněte tlačítko OK.

Otáčením otočného ovladače nastavte nejvhodnější hodnotu a stiskněte tlačítko OK.

Zopakujte výše uvedené operace za účelem nastavení hodnot zón 2 a 3 volbou menu 5 a 6.

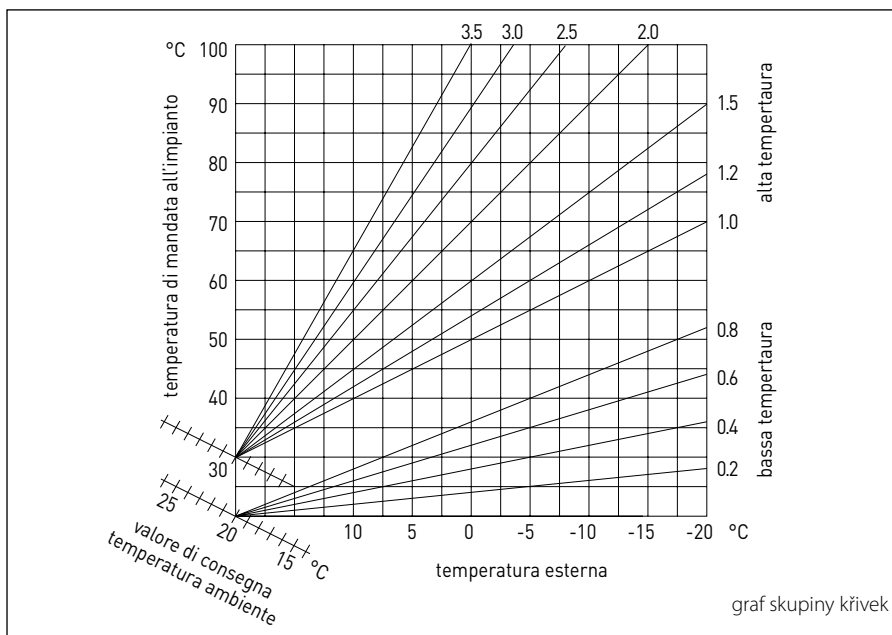

menu - nastavení

MENU	PODMENU	PARAMETR	POPIS	ROZSAH	POZNÁMKY
0			Síť		
0	2		Síť BUS		
0	2	0	Aktuální síť BUS	Kotel Rozhraní systému Řízení solárního ohřevu Multifunkční karta Energy Manager Hybridní Energy Manager Správce kaskádní regulace Teplotní čerpadlo Senzor prostředí Vícezónové řízení Modem pro dálkový přístup Multifunkční klip Stanice čerstvé vody (Fresh Water Station - FWS) Řízení bazénů Uživatelské rozhraní Řízení více místností	
0	3		Rozhraní systému		
0	3	0	Číslo zóny	Žádná zvolená zóna Zvolená zóna	
0	3	1	Korekce teploty prostředí		
0	3	2	Verze SW rozhraní		
0	4		Displej kotle		
0	4	0	Zóna k nastavení na displeji		
0	4	1	Časovač podsvícení		
0	4	2	Zrušit tlačítko termoregulace		
2			PARAMETRY KOTLE		
2	0		Základní Nastavení		
2	0	0	Nastavení teploty TUV		
2	1		Všeobecné parametry		

MENU	PODMENU	PARAMETR	POPIS	ROZSAH	POZNÁMKY
2	1	0	Všeobecné parametry kotle		
2	2		Nastavení		
2	2	0	Úroveň Pomalého Zapnutí		
2	2	1	Vysoký modulační poměr	ZAP. - VYP.	
2	2	2	Modulace ventilátoru	0. Vyloučena 1. Aktivovaná	
2	2	3	Termostat podlahy nebo TA2	0. Termostat podlahy 1. Termostat prostředí 2	
2	2	4	Termoregulace	0. Nepřítomen/o/a 1. Přítomen/o/a	
2	2	5	Opoždění zapnutí topení	0. Zrušená 1. 10 sekund 2. 90 sekund 3. 210 sekund	
2	2	6	Konfigurace tradičních kotlů	0. Otevřená jednoteplotní komora 1. Otevřená jednoteplotní komora VMC 2. Vodotěsně uzavřená jednoteplotní komora neměnný ventilátor 3. Vodotěsně uzavřená jednoteplotní komora modulační ventilátor 4. Otevřená dvouteplotní komora 5. Vodotěsně uzavřená dvouteplotní komora	
2	2	7	Hybridní kotel	0. Vyloučena 1. Aktivovaná	
2	2	8	Verze kotle	0. Smišený s Okamžitým Ohřevem 1. Vnější Akumulace se Sondou NTC 2. Vnější akumulace s Termostatem 3. Mikroakumulace 4. Akumulace a navrstvení 6. Uskladnění	

menu - nastavení

MENU	PODMENU	PARAMETR	POPIS	ROZSAH	POZNÁMKY
2	2	9	Jmenovitý výkon kotle		
2	3		Topení-1		
2	3	0	Max. úroveň absolutního topného výkonu		
2	3	1	Max. úroveň nastavitelného topného výkonu		
2	3	2	Procentuální podíl max. výkonu TUV		
2	3	3	Procentuální podíl min. výkonu		
2	3	4	Procentuální podíl max. výkonu topení		
2	3	5	Druh opoždění zapnutí při topení	0. Manuální režim 1. Automatický režim	
2	3	6	Nastavení opoždění zapnutí		
2	3	7	Docirkulace topení		
2	3	8	Činnost oběhového čerpadla	0. Nízká rychlost 1. Vysoká rychlost 2. Modulující	
2	3	9	DeltaT modulace oběhového čerpadla		
2	4		Topení-2		
2	4	0	Minimální tlak		
2	4	1	Tlak odpovídající aktivaci výstrahy		
2	4	2	Tlak plnění		
2	4	3	Doventilování topení	VYP. - ZAP.	
2	4	4	Doba zvýšení teploty topení		
2	4	5	Max. PWM čerpadla		
2	4	6	Min. PWM čerpadla		
2	4	7	Zařízení na měření tlaku topení	0. Pouze teplotní sondy 1. Tlakový spínač min. tlaku 2. Snímač tlaku	
2	4	8	Aktivace poloautomatického plnění		

menu - nastavení

MENU	PODMENU	PARAMETR	POPIS	ROZSAH	POZNÁMKY
2	4	9	Korekce vnější teploty		
2	5		Okruh TUV		
2	5	0	Funkce Komfort	0. Zrušená 1. S časovým vymezením 2. Stále aktivní	
2	5	1	Doba proticyklování v rámci funkce Komfort		
2	5	2	Opoždění zapnutí okruhu TUV		
2	5	3	Logika vypnutí hořáku okruhu TUV	0. Prostředek na potlačení tvorby vodního kamene 1. Nast. hodn. plus 4 °C	
2	5	4	Dochlazení okruhu TUV	ZAP. - VYP.	
2	5	5	Opožd. TUV -> topení		
2	5	6	Celectic	ZAP. - VYP.	
2	5	7	Funkce ochrany proti legionele	ZAP. - VYP.	
2	5	8	Interval ochrany proti legionele		
2	5	9	Cílová teplota ochrany proti legionele		
2	6		Manuální nucená nastavení kotle		
2	6	0	Aktivace manuálního modulu	0. Běžný režim 1. Manuální režim	
2	6	1	Nucená činnost čerpadla kotle	ZAP. - VYP.	
2	6	2	Nucená činnost ventilátoru	ZAP. - VYP.	
2	6	3	Nucená činnost přepínacího ventilu	Okruh TUV Topení	
2	6	4	Nucená činnost čerpadla okruhu TUV	ZAP. - VYP.	
2	6	5	Nucená činnost modulu Aerotech	ZAP. - VYP.	
2	7		Kontrolní cykly		
2	7	0	Čištění komínu	ZAP. - VYP.	
2	7	1	Cyklus Odvzdušnění	ZAP. - VYP.	

menu - nastavení

MENU	PODMENU	PARAMETR	POPIS	ROZSAH	POZNÁMKY
2	8		Vynulování menu		
2	8	0	Obnov. nast. z výřr. závodu	OK = ano, Esc = ne	
3			SOLÁRNÍ OKRUH		
3	0		Základní nastavení		
3	0	0	Nastavení teploty akumulace		
3	0	2	Nastavení omezené teploty akumulace		
3	1		Statistiky solárního okruhu		
3	1	0	Solární energie		
3	1	1	Solární energie 2		
3	1	2	Celk. doba ZAP. čerpadla sol. okruhu		
3	1	3	Celk. doba vysoké teploty sběrače sol. okruhu		
3	2		Nastavení solárního okruhu 1		
3	2	0	Funkce ochrany proti legionele	ZAP. - VYP.	
3	2	1	Schéma rozvodu vody	0. Nezádáno 1. Základní s jedním topným hadem 2. Základní s dvojitým topným hadem 3. S elektricko-solárním okruhem 4. Integrace topení	
3	2	2	Činnost elektrického rezistoru	0. EDF 1. S časovým vymezením	
3	2	3	DeltaT sběrače pro uvedení čerpadla do chodu		
3	2	4	DeltaT sběrače pro zastavení čerpadla		
3	2	5	Min. T sběrače pro uvedení čerpadla do chodu		
3	2	6	Zpětný ráz sběrače	ZAP. - VYP.	
3	2	7	Funkce opětovného chlazení	ZAP. - VYP.	
3	2	8	Cílová hodnota akumulace s plynem		
3	2	9	Teplota ochrany proti zamrznutí sběrače		

MENU	PODMENU	PARAMETR	POPIS	ROZSAH	POZNÁMKY
3	3		Nastavení solárního okruhu 2		
3	3	0	Nastavení průtoku kapaliny		
3	3	1	Jednotka digitálního řízení oběhu	ZAP. - VYP.	
3	3	2	Přítomnost snímače tlaku	ZAP. - VYP.	
3	3	3	Přítomnost anody Pro-Tech	ZAP. - VYP.	
3	3	4	Funkce POM. výstupu	0. Požadavek o integraci 1. Alarm 2. Odrstovovací čerpadlo	
3	3	5	Cílová hodnota delta T pro modulaci		
3	3	6	Interval ochrany proti legionele		
3	3	7	Cílová teplota ochrany proti legionele		
3	3	8	Všeobecný parametr solárního okruhu		
3	3	9	Všeobecný parametr solárního okruhu		
3	4		Manuální režim		
3	4	0	Aktivace manuálního režimu	ZAP. - VYP.	
3	4	1	Aktivace čerpadla solárního okruhu	ZAP. - VYP.	
3	4	2	Aktivace trojcestného ventilu	ZAP. - VYP.	
3	4	3	Aktivace POM. výstupu	ZAP. - VYP.	
3	4	4	Aktivace výstupu OUT	ZAP. - VYP.	
3	4	5	Kontrola směšovacího ventilu	0. ZAP. 1. Otevřen 2. Zavřen	
3	5		Diagnostika solárního okruhu 1		
3	5	0	Teplota Slunečního kolektoru		
3	5	1	Spodní sonda bojleru		
3	5	2	Horní sonda bojleru		
3	5	3	Teplota zpětného okruhu topení		

menu - nastavení

MENU	PODMENU	PARAMETR	POPIS	ROZSAH	POZNÁMKY
3	5	4	Sonda vstupu sběrače		
3	5	5	Sonda výstupu sběrače		
3	6		Diagnostika solárního okruhu 2		
3	6	0	Průtok solárního okruhu		
3	6	1	Tlak solárního okruhu		
3	6	2	Kapacita akumulace	0. Nežadáno 1. 150 l 2. 200 l 3. 300 l	
3	6	3	Počet možných osprchování		
3	6	4	% naplnění bojleru		
3	8		Archivní přehled chyb		
3	8	0	Posledních 10 chyb		
3	8	1	Vynulování seznamu chyb	Vynulovat? OK = ano, Esc = ne	
3	9		Vynulování menu		
3	9	0	Obnov. nast. z výř. závodu		
4			PARAMETRY ZÓNY 1		
4	0		Nastavení teplot		
4	0	0	Denní teplota		
4	0	1	Noční teplota		
4	0	2	Nastavená teplota Z1		
4	0	3	Teplota ochrany proti zamrznutí zóny		
4	1		Všeobecné parametry		
4	1	0	Všeobecný parametr zóny		
4	1	1	Všeobecný parametr zóny		
4	1	2	Všeobecný parametr zóny		

MENU	PODMENU	PARAMETR	POPIS	ROZSAH	POZNÁMKY
4	2		Nastavení zóny 1		
4	2	0	Teplotní rozsah	0. Nízká teplota 1. Vysoká teplota	
4	2	1	Volba druhu termoregulace	0. Neměnná výstupní teplota 1. Zařízení ZAP/VYP. 2. Pouze sonda prostředí 3. Pouze vnější sonda 4. Sonda prostředí + Vnější sonda	
4	2	2	Křivka termoregulace		
4	2	3	Paralelní posun		
4	2	4	Proporcionální ovlivnění prostředí		
4	2	5	Max. T		
4	2	6	Min. T		
4	2	7	Druh topného zařízení	0. Rychlé radiátory 1. Středně rychlé radiátory 2. Pomalé radiátory 3. Rychlé podlahové topení 4. Středně rychlé podlahové topení 5. Pomalé podlahové topení 6. Řízení prostředí - pouze proporcionální	
4	2	8	Max. integrální působení podle senzoru prostředí		HYD
4	3		Diagnostika zóny 1		
4	3	0	Teplota prostředí		
4	3	1	Nastavená teplota prostředí		
4	3	2	Výstupní teplota		
4	3	3	Teplota zpětného okruhu		
4	3	4	Stav požadavku na teplo Z1	ZAP. - VYP.	
4	3	5	Stav čerpadla	ZAP. - VYP.	
4	4		Zařízení zóny 1		

menu - nastavení

MENU	PODMENU	PARAMETR	POPIS	ROZSAH	POZNÁMKY
4	4	0	Zóny s modulací čerpadla	0. Neměnná rychlost 1. Modulace podle deltaT 2. Modulace podle tlaku	
4	4	1	Cílová hodnota deltaT pro modulaci		
4	4	2	Neměnná rychlost čerpadla		
5			PARAMETRY ZÓNY 2		
5	0		Nastavení teplot		
5	0	0	Denní teplota		
5	0	1	Noční teplota		
5	0	2	Pouze zóna 2		
5	0	3	Teplota ochrany proti zamrznutí zóny		
5	1		Všeobecné parametry		
5	1	0	Všeobecný parametr zóny		
5	1	1	Všeobecný parametr zóny		
5	1	2	Všeobecný parametr zóny		
5	2		Nastavení zóny 2		
5	2	0	Teplotní rozsah	0. Nízká teplota 1. Vysoká teplota	
5	2	1	Volba druhu termoregulace	0. Neměnná výstupní teplota 1. Zařízení ZAP/VYP. 2. Pouze sonda prostředí 3. Pouze vnější sonda 4. Sonda prostředí + Vnější sonda	
5	2	2	Křivka termoregulace		
5	2	3	Paralelní posun		
5	2	4	Proporcionální ovlivnění prostředí		
5	2	5	Max.T		
5	2	6	Min.T		

MENU	PODMENU	PARAMETR	POPIS	ROZSAH	POZNÁMKY
5	2	7	Druh topného zařízení	0. Rychlé radiátory 1. Středně rychlé radiátory 2. Pomalé radiátory 3. Rychlé podlahové topení 4. Středně rychlé podlahové topení 5. Pomalé podlahové topení 6. Řízení prostředí - pouze proporcionální	
5	2	8	Max. integrální působení podle senzoru prostředí		HYD
5	3		Diagnostika zóny 2		
5	3	0	Teplota prostředí		
5	3	1	Nastavená teplota prostředí		
5	3	2	Výstupní teplota		
5	3	3	Teplota zpětného okruhu		
5	3	4	Stav požadavku na teplo Z2	ZAP. - VYP.	
5	3	5	Stav čerpadla	ZAP. - VYP.	
5	4		Zařízení zóny 2		
5	4	0	Zóny s modulací čerpadla	0. Neměnná rychlost 1. Modulace podle delta T 2. Modulace podle tlaku	
5	4	1	Cílová hodnota deltaT pro modulaci		
5	4	2	Neměnná rychlost čerpadla		
6			PARAMETRY ZÓNY 3		
6	0		Nastavení teplot		
6	0	0	Denní teplota		
6	0	1	Noční teplota		
6	0	2	Pouze zóna 2		
6	0	3	Teplota ochrany proti zamrznutí zóny		
6	1		Všeobecné parametry		

menu - nastavení

MENU	PODMENU	PARAMETR	POPIS	ROZSAH	POZNÁMKY
6	1	0	Všeobecný parametr zóny		
6	1	1	Všeobecný parametr zóny		
6	1	2	Všeobecný parametr zóny		
6	1	1	Nastavení zóny 3		
6	1	2	Teplotní rozsah	0. Nízká teplota 1. Vysoká teplota	
6	1	3	Volba druhu termoregulace	0. Neměnná výstupní teplota 1. Zařízení ZAP/VYP. 2. Pouze sonda prostředí 3. Pouze vnější sonda 4. Sonda prostředí + Vnější sonda	
6	1	4	Křivka termoregulace		
6	1	5	Paralelní posun		
6	2		Nastavení zóny 3		
6	2	0	Max.T		
6	2	1	Min.T		
6	2	2	Druh topného zařízení	0. Rychlé radiátory 1. Středně rychlé radiátory 2. Pomalé radiátory 3. Rychlé podlahové topení 4. Středně rychlé podlahové topení 5. Pomalé podlahové topení 6. Řízení prostředí - pouze proporcio- nální	
6	2	3	Max. integrální působení podle senzoru prostředí		HYD
6	2	4	Proporcionální ovlivnění prostředí		
6	2	5	Max.T		
6	2	6	Min.T		

MENU	PODMENU	PARAMETR	POPIS	ROZSAH	POZNÁMKY
6	2	7	Druh topného zařízení	Rychlé radiátory Středně rychlé radiátory Pomalé radiátory Rychlé podlahové topení Středně rychlé podlahové topení Pomalé podlahové topení Řízení prostředí - pouze proporcionální	
6	2	8	Max. integrální působení podle senzoru prostředí		
6	3		Diagnostika zóny 3		
6	3	0	Teplota prostředí		
6	3	1	Nastavená teplota prostředí		
6	3	2	Výstupní teplota		
6	3	3	Teplota zpětného okruhu		
6	3	4	Stav požadavku na teplo Z3	ZAP. - VYP.	
6	3	5	Stav čerpadla	ZAP. - VYP.	
6	4		Zařízení zóny 3		
6	4	0	Zóny s modulací čerpadla	0. Neměnná rychlost 1. Modulace podle delta T 2. Modulace podle tlaku	
6	4	1	Cílová hodnota deltaT pro modulaci		
6	4	2	Neměnná rychlost čerpadla		
7			ZÓNOVÝ MODUL		
7	1		Manuální režim		
7	1	0	Aktivace manuálního modulu	ZAP. - VYP.	
7	1	1	Řízení čerpadla Z1	ZAP. - VYP.	
7	1	2	Řízení čerpadla Z2	ZAP. - VYP.	
7	1	3	Řízení čerpadla Z3	ZAP. - VYP.	
7	1	4	Řízení směšovacího ventilu Z2	0. VYP. 1. Otevřen 2. Zavřen	

menu - nastavení

MENU	PODMENU	PARAMETR	POPIS	ROZSAH	POZNÁMKY
7	1	5	Řízení směšovacího ventilu Z3	0. VYP. 1. Otevřen 2. Zavřen	
7	2		Zónový modul		
7	2	0	Schéma rozvodu vody	0. Nežadáno 1. MCD 2. MGM II 3. MGM III 4. MGZ I 5. MGZ II 6. MGZ III	
7	2	1	Korekce výstupní T		
7	2	2	Funkce POM. výstupu	0. Požadavek na teplo 1. Vnější čerpadlo 2. Alarm	
7	2	3	Korekce vnější teploty		
7	3		Všeobecné parametry		
7	3	0	Všeobecný parametr zónového modulu		
7	3	1	Všeobecný parametr zónového modulu		
7	3	2	Všeobecný parametr zónového modulu		
7	4		Manuální režim 2		
7	4	0	Aktivace manuálního modulu	ZAP. - VYP.	
7	4	1	Řízení čerpadla Z1	ZAP. - VYP.	
7	4	2	Řízení čerpadla Z2	ZAP. - VYP.	
7	4	3	Řízení čerpadla Z3	ZAP. - VYP.	
7	4	4	Řízení směšovacího ventilu Z2	0. VYP. 1. Otevřen 2. Zavřen	
7	4	5	Řízení směšovacího ventilu Z3	0. VYP. 1. Otevřen 2. Zavřen	
7	5		Zónový modul 2		

MENU	PODMENU	PARAMETR	POPIS	ROZSAH	POZNÁMKY
7	5	0	Schéma rozvodu vody	0. Nezádáno 1. MCD 2. MGM II 3. MGM III 4. MGZ I 5. MGZ II 6. MGZ III	
7	5	1	Korekce výstupní T		
7	5	2	Funkce POM. výstupu	0. Požadavek na teplo 1. Vnější čerpadlo 2. Alarm	
7	5	3	Korekce vnější teploty		
7	6		Všeobecné parametry 2		
7	6	0	Všeobecný parametr zóny		
7	6	1	Všeobecný parametr zóny		
7	6	2	Všeobecný parametr zóny		
7	8		Archivní přehled chyb		
7	8	0	Posledních 10 chyb		
7	8	1	Vynulování seznamu chyb	Vynulovat? OK = ano, Esc = ne	
7	8	2	Posledních 10 chyb 2		
7	8	3	Vynulování seznamu chyb 2	Vynulovat? OK = ano, Esc = ne	
7	9		Vynulování menu		
7	9	0	Obnov. nast. z výř. závodu	Vynulovat? OK = ano, Esc = ne	
7	9	1	Obnov. nast. z výř. závodu 2	Vynulovat? OK = ano, Esc = ne	
8			PARAMETRY SERVISNÍ SLUŽBY		
8	1		Statistiky		
8	1	0	Počet hodin ZAP. hořáku topení (h x 10)		
8	1	1	Počet hodin ZAP. hořáku okruhu TUV (h x 10)		
8	1	2	Počet oddálení plamene (n x 10)		

menu - nastavení

MENU	PODMENU	PARAMETR	POPIS	ROZSAH	POZNÁMKY
8	1	3	Počet cyklů zapnutí (n x 10)		
8	1	4	Průměrná doba trvání požadavku na teplo		
8	1	5	Počet plnicích cyklů		
8	2		Kotel		
8	2	0	Úroveň modulace hořáku		
8	2	1	Stav ventilátoru	ZAP. - VYP.	
8	2	2	Rychlost ventilátoru x 100 (ot./min.)		
8	2	3	Úroveň rychlosti čerpadla	0. VYP. 1. Nízká rychlost 2. Vysoká rychlost	
8	2	4	Poloha přepínacího ventilu	0. Okruh TUV 1. Topení	
8	2	5	Průtok okruhu TUV (l/min)		
8	2	6	Stav Tlakového spínače Odkouření	0. Otevřen 1. Zavřen	
8	2	7	% modulace čerpadla		
8	2	8	Okamžitý výkon		
8	3		Teplota kotle		
8	3	0	Nastavená teplota topení		
8	3	1	Výstupní teplota topení		
8	3	2	Teplota zpětného okruhu topení		
8	3	3	Naměřená teplota okruhu TUV		
8	3	4	Teplota spalin		
8	3	5	Vnější teplota		
8	4		Sluneční ohřev & Bojler		
8	4	0	Naměřená teplota akumulace		
8	4	1	Teplota Slunečního kolektoru		

menu - nastavení

MENU	PODMENU	PARAMETR	POPIS	ROZSAH	POZNÁMKY
8	4	2	Vstupní teplota okruhu TUV		
8	4	3	Spodní sonda bojleru		
8	4	4	Nastavená teplota bojleru navrstvení		
8	5		Servis		
8	5	0	Zbývající měsíce do údržby		
8	5	1	Aktivace servisních hlášení	ZAP. - VYP.	
8	5	2	Vymazání hlášení o údržbě	Vymazat? OK = ano, Esc = ne	
8	5	3	Stav ucpání výměníku okruhu TUV	0. Výměník okruhu TUV je v pořádku 1. Částečně ucpán 2. Značně ucpán – Vyměnit!	
8	5	4	Verze HW desky		
8	5	5	Verze SW desky		
8	5	6	Stav naplnění expanzní nádoby	0. Naplnit! 1. OK	
8	6		Archivní přehled chyb		
8	6	0	Posledních 10 chyb		
8	6	1	Vynulování seznamu chyb	Vynulovat? OK = ano, Esc = ne	
8	7		Všeobecné parametry		
8	7	0	Všeobecný parametr kotle - zóna		
8	7	1	Všeobecný parametr kotle - zóna		
4	7	2	Všeobecný parametr kotle - zóna		
9			PARAMETRY HYBRIDNÍHO OKRUHU		
9	0		Uživatelské parametry		
9	0	0	Eko / Komfort	0. Eko plus 1. Eko 2. Prům. režim 3. Komfort 4. Komfort plus	HYB.

MENU	PODMENU	PARAMETR	POPIS	ROZSAH	POZNÁMKY
9	0	1	Manuální nucený režim PdC/kotle	0. Aut. 1. Pouze kotel 2. Pouze PdC	HYB.
9	1		Statistiky Energy manager		
9	1	0	PdC - počet hodin činnosti (h/10)		
9	1	1	PdC - počet cyklů zapnutí (n/10)		
9	1	2	PdC - počet cyklů odmrazení (n/10)		
9	1	3	PdC + počet hodin činnosti kotle (h/10)		
9	2		Náklady na energii 1		
9	2	0	Vnější teplota pro vypnutí kotle		
9	2	1	Vnější teplota pro vypnutí PdC		
9	2	2	POSUV max. nastavitelné tepl. PdC		
9	2	3	Omezení frekvence kompresoru VT		
9	2	4	Min. poměr nákladů na elektrickou energii/plyn		
9	2	5	Max. poměr nákladů na elektrickou energii/plyn		
9	2	6	Poměr primární energie/elektrické energie		
9	2	7	Logika Energy manager	0. Maximální úspora 1. Maximální ekologie	
9	2	8	Nast.-nam. teplota prostředí pro ZAP kotle		
9	3		Náklady na energii 2		
9	3	0	Noční režim PdC	ZAP. - VYP.	
9	3	1	Čas začátku nočního režimu PdC [hh:mm]		
9	3	2	Čas ukončení nočního režimu PdC [hh:mm]		
9	3	3	Náklady na kWh za plyn (PCS)		
9	3	4	Náklady na kWh za elektrickou energii		
9	3	5	Náklady na kWh za elektrickou energii se sníženou tarifkací		

menu - nastavení

MENU	PODMENU	PARAMETR	POPIS	ROZSAH	POZNÁMKY
9	3	6	Všeobecný parametr Energy manager		
9	3	7	Všeobecný parametr Energy manager		
9	3	8	Všeobecný parametr Energy manager		
9	4		Teploty PdC		
9	4	0	Vnější teplota		
9	4	1	Výstupní teplota PdC		
9	4	2	Teplota zpětného okruhu PdC		
9	4	3	Teplota výparníku PdC		
9	4	4	Teplota plynu PdC		
9	4	5	PdC - teplota kondenzátoru (ICT)		
9	5		Stav PdC		
9	5	0	Naměřená frekvence kompresoru		
9	5	1	Požadovaná modulace kompresoru		
9	5	2	Vypočtená modulace kotle		
9	5	3	Provozní režim PdC	0. Pohotovostní režim 1. Nepřítomen 2. Režim tepla 3. Odmrazování	
9	5	4	PdC - přítomnost chyby na kartě ODU		
9	5	5	PdC - přítomnost chyby na kartě HYDI		
9	5	6	PdC - Kód chyby na kartě ODU		
9	5	7	PdC - Kód chyby na kartě HYDI		
9	5	8	Stav Energy manager		
9	6		Informace Energy manager		
9	6	0	Aktuální náklady na kWh z PdC		
9	6	1	Aktuální náklady na kWh z kotle		
9	6	2	Odhadované náklady na kWh z PdC		

MENU	PODMENU	PARAMETR	POPIS	ROZSAH	POZNÁMKY
9	6	3	Odhadované náklady na kWh z kotle		
9	6	4	Výstupní teplota topení		
9	6	5	Teplota zpětného okruhu topení		
9	6	6	Stav čerpadla topení	0. Vypnuto 1. Zapnuto	
9	7		Kontrolní cykly VT		
9	7	0	Nucené nastavení režimu Deice PdC	ZAP. - VYP.	
9	7	1	Síla kompresoru PdC odpov. neměnné frekvenci	ZAP. - VYP.	
9	8		Archivní přehled chyb		
9	8	0	Posledních 10 chyb		
9	8	1	Vynulování seznamu chyb	Vynulovat? OK = ano, Esc = ne	
9	9		Vynulování menu		
9	9	0	Obnov. nast. z vývr. závodu	Vynulovat? OK = ano, Esc = ne	
10			STANICE ČERSTVÉ VODY (FRESH WATER STATION - FWS)		
10	0		Uživatelské parametry		
10	0	0	Nastavení teploty akumulace		
10	1		Manuální režim		
10	1	0	Aktivace manuálního modulu	ZAP. - VYP.	
10	1	1	Aktivace čerpadla solárního okruhu	ZAP. - VYP.	
10	1	2	Aktivace trojcestného ventilu	ZAP. - VYP.	
10	1	3	Aktivace POM. výstupu	ZAP. - VYP.	
10	1	4	Řízení směšovacího ventilu	0. VYP. 1. Otevřen 2. Zavřen	
10	2		Parametry FWS		

MENU	PODMENU	PARAMETR	POPIS	ROZSAH	POZNÁMKY
10	2	0	Schéma rozvodu vody	0. Nežadáno 1. Bez oběhového čerpadla okruhu TUV 2. S oběhovým čerpadlem okruhu TUV	
10	2	1	Druh oběhového čerpadla okruhu TUV	0. S časovým vymezením 1. Po odběru	
10	2	2	Všeobecný parametr FWS		
10	2	3	Všeobecný parametr FWS		
10	2	4	Všeobecný parametr FWS		
10	3		Diagnostika FWS		
10	3	0	Výstupní teplota okruhu TUV		
10	3	1	Vstupní teplota okruhu TUV		
10	3	2	Teplota zpětného okruhu topení		
10	3	3	Výstupní teplota topení		
10	3	4	Průtok okruhu TUV		
10	3	5	Spodní sonda bojleru		
10	3	6	Celková spotřeba okruhu TUV		
10	3	7	Celk. doba ZAP. čerpadla FWS		
11			MULTIFUNKČNÍ KARTA		
11	0		Základní		
11	0	0	Volba funkce	0. Nežadáno 1. 3 přímé zóny 2. Oznamování chyb a vynulování 3. Rozdílový termostat 4. Termostat 5. Časově vymezený výstup	
11	0	1	Aktivace manuálního modulu	ZAP. - VYP.	
11	0	2	Řízení OUT1	ZAP. - VYP.	
11	0	3	Řízení OUT2	ZAP. - VYP.	

MENU	PODMENU	PARAMETR	POPIS	ROZSAH	POZNÁMKY
11	0	4	Řízení OUT3	ZAP. - VYP.	
11	1		Diagnostika		
11	1	0	Teplota IN1		
11	1	1	Teplota IN2		
11	1	2	Teplota IN3		
11	1	3	Stav OUT1		
11	1	4	Stav OUT2		
11	1	5	Stav OUT3		
11	2		Rozdílový termostat		
11	2	0	Rozdíl zapnutí termostatu		
11	2	1	Rozdíl vypnutí termostatu		
11	2	2	Maximální teplota IN1		
11	2	3	Maximální teplota IN2		
11	2	4	Minimální teplota IN1		
11	3		Termostat		
11	3	0	Nastavená teplota termostatu		
11	3	1	Hystereze termostatu		
11	4		Všeobecné parametry		
10	4	0	Všeobecný multifunkční parametr		
10	4	1	Všeobecný multifunkční parametr		
10	4	2	Všeobecný multifunkční parametr		
10	4	3	Všeobecný multifunkční parametr		
10	4	4	Všeobecný multifunkční parametr		
10	4	5	Všeobecný multifunkční parametr		

MENU	PODMENU	PARAMETR	POPIS	ROZSAH	POZNÁMKY
10	4	6	Všeobecný multifunkční parametr		
14			PARAMETRY ZÓNY 4		
14	0		Nastavení teplot		
14	0	0	Denní teplota		
14	0	1	Noční teplota		
14	0	2	Nastavená teplota Z4		
14	1		Všeobecné parametry		
14	1	0	Všeobecný parametr zóny		
14	1	1	Všeobecný parametr zóny		
14	2		Nastavení zóny 4		
14	2	0	Teplotní rozsah zóny 4	0. Nízká teplota 1. Vysoká teplota	
14	2	1	Volba druhu termoregulace	0. Neměnná výstupní teplota 1. Zařízení ZAP/VYP. 2. Pouze sonda prostředí 3. Pouze vnější sonda 4. Sonda prostředí + Vnější sonda	
14	2	2	Křivka termoregulace		
14	2	3	Paralelní posun		
14	2	4	Proporcionální ovlivnění prostředí		
14	2	5	Max. teplota		
14	2	6	Min. teplota		
14	2	7	Druh topného zařízení	Rychlé radiátory Středně rychlé radiátory Pomalé radiátory Rychlé podlahové topení Středně rychlé podlahové topení Pomalé podlahové topení Řízení prostředí - pouze proporcionální	
14	2	8	Max. integrální působení podle senzoru prostředí		

MENU	PODMENU	PARAMETR	POPIS	ROZSAH	POZNÁMKY
14	3		Diagnostika zóny 4		
14	3	0	Teplota prostředí		
14	3	1	Nastavená teplota prostředí		
14	3	2	Výstupní teplota		
14	3	3	Teplota zpětného okruhu		
14	3	4	Stav požadavku na teplo Z4	ZAP. - VYP.	
14	3	5	Stav čerpadla	ZAP. - VYP.	
14	4		Zařízení zóny 4		
14	4	0	Modulace čerpadla zóny	0. Neměnná rychlost 1. Modulace podle delta T 2. Modulace podle tlaku	
14	4	1	Cílová hodnota deltaT pro modulaci		
14	4	2	Neměnná rychlost čerpadla		
15			PARAMETRY ZÓNY 5		
15	0		Nastavení teplot		
15	0	0	Denní teplota		
15	0	1	Noční teplota		
15	0	2	Nastavená teplota Z5		
15	0	3	Teplota ochrany proti zamrznutí zóny		
15	1		Všeobecné parametry		
15	1	0	Všeobecný parametr zóny		
15	1	1	Všeobecný parametr zóny		
15	2		Nastavení zóny 5		
15	2	0	Teplotní rozsah zóny 5	0. Nízká teplota 1. Vysoká teplota	

MENU	PODMENU	PARAMETR	POPIS	ROZSAH	POZNÁMKY
15	2	1	Volba druhu termoregulace	0. Neměnná výstupní teplota 1. Zařízení ZAP/VYP. 2. Pouze sonda prostředí 3. Pouze vnější sonda 4. Sonda prostředí + Vnější sonda	
15	2	2	Křivka termoregulace		
15	2	3	Paralelní posun		
15	2	4	Proporcionální ovlivnění prostředí		
15	2	5	Max. teplota		
15	2	6	Min. teplota		
15	2	7	Druh topného zařízení	Rychlé radiátory Středně rychlé radiátory Pomalé radiátory Rychlé podlahové topení Středně rychlé podlahové topení Pomalé podlahové topení Řízení prostředí - pouze proporcionální	
15	2	8	Max. integrální působení podle senzoru prostředí		
15	3		Diagnostika zóny 5		
15	3	0	Teplota prostředí		
15	3	1	Nastavená teplota prostředí		
15	3	2	Výstupní teplota		
15	3	3	Teplota zpětného okruhu		
15	3	4	Stav požadavku na teplo Z5	ZAP. - VYP.	
15	3	5	Stav čerpadla	ZAP. - VYP.	
15	4		Zařízení zóny 5		
15	4	0	Modulace čerpadla zóny	0. Neměnná rychlost 1. Modulace podle delta T 2. Modulace podle tlaku	
15	4	1	Cílová hodnota deltaT pro modulaci		

MENU	PODMENU	PARAMETR	POPIS	ROZSAH	POZNÁMKY
15	4	2	Neměnná rychlost čerpadla		
16			PARAMETRY ZÓNY 6		
16	0		Nastavení teplot		
16	0	0	Denní teplota		
16	0	1	Noční teplota		
16	0	2	Nastavená teplota Z6		
16	0	3	Teplota ochrany proti zamrznutí zóny		
16	1		Všeobecné parametry		
16	1	0	Všeobecný parametr zóny		
16	1	1	Všeobecný parametr zóny		
16	1	2	Všeobecný parametr zóny		
16	2		Nastavení zóny 6		
16	2	0	Teplotní rozsah zóny 6	0. Nízká teplota 1. Vysoká teplota	
16	2	1	Volba druhu termoregulace	0. Neměnná výstupní teplota 1. Zařízení ZAP/VYP 2. Pouze sonda prostředí 3. Pouze vnější sonda 4. Sonda prostředí + Vnější sonda	
16	2	2	Křivka termoregulace		
16	2	3	Paralelní posun		
16	2	4	Proporcionální ovlivnění prostředí		
16	2	5	Max. teplota		
16	2	6	Min. teplota		

MENU	PODMENU	PARAMETR	POPIS	ROZSAH	POZNÁMKY
16	2	7	Druh topného zařízení	Rychlé radiátory Středně rychlé radiátory Pomalé radiátory Rychlé podlahové topení Středně rychlé podlahové topení Pomalé podlahové topení Řízení prostředí - pouze proporcio- nální	
16	2	8	Max. integrální působení podle senzoru prostředí		
16	3		Diagnostika zóny 6		
16	3	0	Teplota prostředí		
16	3	1	Nastavená teplota prostředí		
16	3	2	Výstupní teplota		
16	3	3	Teplota zpětného okruhu		
16	3	4	Stav požadavku na teplo Z3	ZAP. - VYP.	
16	3	5	Stav čerpadla	ZAP. - VYP.	
16	4		Zařízení zóny 6		
16	4	0	Modulace čerpadla zóny	0. Neměnná rychlost 1. Modulace podle delta T 2. Modulace podle tlaku	
16	4	1	Cílová hodnota deltaT pro modulaci		
16	4	2	Neměnná rychlost čerpadla		

tabulka chybových kódů

CHYBA	POPIS
1 01	Příliš vysoká teplota
1 02	Chyba snímače tlaku
1 03	Nedostatečný oběh
1 04	
1 05	
1 06	
1 07	
1 08	Naplňte rozvod!
1 11	Stiskněte tlačítko naplnění!
1 09	Vysoký tlak vody
1 10	Vadná sonda okruhu topení
1 12	Vadná sonda zpětného okruhu
1 14	Vadná Vnější Sonda
1 16	Rozpojený termostat podlahy
1 18	Problém sond primárního okruhu
1 20	Chyba kotle
1 21	
1 22	
1 23	
1 P1	Nedostatečný oběh
1 P2	
1 P3	
1 P4	Naplňte rozvod!
1 P4	Stiskněte tlačítko naplnění!
1 P5	Nekompletní naplnění
1 P6	Nekompletní naplnění
1 P7	Příliš velký počet plnění
1 P8	Příliš velký počet plnění
2 01	Vadná sonda okruhu TUV
2 02	Vadná Sonda Nízkého Zap.
2 03	Vadná sonda zapnutí
2 04	Vadná sonda solárního okruhu
2 05	Vadná sonda vstupu okruhu TUV

CHYBA	POPIS
2 07	Sběrač solárního okruhu / Max. teplota
2 08	Sběrač solárního okruhu / Ochr. proti zamrznutí
2 09	Příliš vysoká teplota akumulace
2 10	Vadná sonda horního zapnutí
2 11	Vadná sonda zpětného okruhu sol. ohřevu
2 12	Vadná sonda vstupu sběrače
2 13	Vadná sonda výstupu sběrače
2 14	Nezadané schéma rozvodu vody solárního okruhu
2 15	Chyba přítomnosti tlaku v solárním okruhu
2 16	Naplňte solární okruh!
2 17	Chyba anody
2 P1	Naplňte solární okruh!
2 P2	Nedokončený cyklus ochrany proti legionele
2 40	Chyba solárního okruhu
2 41	Chyba solárního okruhu
2 50	Nezadané schéma rozvodu vody
2 51	Vadná sonda výstupu okruhu TUV FWS
2 52	Vadná sonda vstupu topení FWS
2 53	Vadná sonda výstupu topení FWS
2 54	Vadná sonda vstupu okruhu TUV FWS
2 70	Chyba FWS
2 71	Chyba FWS
3 01	Porucha displeje EEPR
3 02	Chyba komunikace GP-GIU
3 03	Porucha Desky
3 04	Nadměrný počet odblokování
3 05	Porucha Desky
3 06	Porucha Desky
3 07	Porucha Desky

tabulka chybových kódů

CHYBA	POPIS
3 P9	Plánovaná údržba Zavolejte servisní službu
3 08	Chyba konfigurace ATM
3 09	Chyba relé plynu
3 11	Chyba kotle
3 12	Chyba kotle
4 01	Chyba kom. Modem-Bus
4 02	Chyba modemu GPRS
4 03	Chyba SIM karty
4 04	Chyba kom. Modem-Zákl. deska
4 05	Chyba modemu - In1
4 06	Chyba modemu - In2
4 11	Nedostupná sonda prostředí Z1
4 12	Nedostupná sonda prostředí Z2
4 13	Nedostupná sonda prostředí Z3
4 14	Nedostupná sonda prostředí Z4
4 15	Nedostupná sonda prostředí Z5
4 16	Nedostupná sonda prostředí Z6
4 20	Přetížení napájení sběrnice (*)
4 21	Chyba kotle
4 22	Chyba kotle
5 01	Chybějící plamen
5 02	Plamen bez plynu
5 04	Oddálení plamene
5 P1	1 nezdařené zap.
5 P2	2 nezdařené zap.
5 P3	Oddálení plamene
5 P4	Oddálení plamene
5 10	Chyba kotle
5 11	
6 01	Por. sondy kouře
6 02	
6 04	Nízké otáčky vent.

CHYBA	POPIS
6 05	Vadná sonda spalín
6 07	Tlakový spínač ZAPNUT, ventilátor VYPNUT
6 08	Tlakový spínač VYPNUT, ventilátor ZAPNUT
6 09	Příliš vysoká teplota kouře
6 10	Sonda výměníku rozpojena
6 12	Chyba ventilátoru
6 P1	Opoždění tlakového spínače spalín
6 P2	Rozpojení tlakového spínače spalín
6 P4	Nízké otáčky vent.
6 20	Chyba kotle
6 21	Chyba kotle
7 01	Vadná sonda výstupu Z1
7 02	Vadná sonda výstupu Z2
7 03	Vadná sonda výstupu Z3
7 04	Vadná sonda výstupu Z4
7 05	Vadná sonda výstupu Z5
7 06	Vadná sonda výstupu Z6
7 11	Vadná sonda zpětného okruhu Z1
7 12	Vadná sonda zpětného okruhu Z2
7 13	Vadná sonda zpětného okruhu Z3
7 14	Vadná sonda zpětného okruhu Z4
7 15	Vadná sonda zpětného okruhu Z5
7 16	Vadná sonda zpětného okruhu Z6
7 22	Příliš vysoká teplota zóny 2
7 23	Příliš vysoká teplota zóny 3
7 25	Příliš vysoká teplota zóny 5
7 26	Příliš vysoká teplota zóny 6
7 50	Nezadané schéma rozvodu vody
7 51	Chyba zón
7 52	
9 01	Chyba komunikace SBĚRNICE Energy Manager

tabulka chybových kódů

CHYBA	POPIS
9 02	Vadná sonda vstupu oddělovače
9 03	Vadná sonda zpětného okruhu oddělovače
9 04	Zablokování PdC typu 1
9 05	PdC - Chyba snímače výparníku
9 06	PdC - Chyba snímače plynu
9 07	PdC - Chyba snímače HST
9 08	PdC - Chyba snímače vnější teploty
9 09	PdC - Chyba snímače OMT
9 10	Žádná komunikace s HYDI
9 11	Vadný snímač tlaku PdC (CA)
9 12	Vadný snímač tlaku PdC (CC)
9 13	Vadný snímač výstupu PdC (CA)
9 14	Vadný snímač výstupu PdC (CC)
9 15	Vadný snímač kondenzátoru PdC
9 16	Chyba komunikace PdC HYDI-ODU
9 17	Vadný snímač zpětného okruhu PdC
9 18	Zablokování PdC typu 2
9 19	PdC čekající na obnovení činnosti
9 20	Chyba sond oddělovače (Man.+Ret.)
9 21	Chyba poměru nákladů na elektrickou energii/plyn
9 22	Zablokování PdC
9 23	Chyba tlaku okruhu topení
9 24	Chyba komunikace s VT
9 25	Nepřítomný kotel
9 30	Chyba Energy manager
9 31	Chyba Energy manager

Obnovení činnosti

V případě zablokování bude na displeji rozhraní systému zobrazen kód vztahující se k druhu zastavení a příčině, která jej způsobila. Za účelem obnovení běžné činnosti postupujte dle pokynů zobrazených na displeji nebo v případě, že chyba přetrvává, vám doporučujeme obrátit se na autorizované středisko servisní služby.

(*) Přetížení napájení SBĚRNICE

Může se stát, že se vyskytne chyba přetížení SBĚRNICE způsobena připojením tří nebo více zařízení přítomných v nainstalovaném systému. K zařízením, která mohou způsobit přetížení napájení SBĚRNICE, patří:

- Vícezónový modul
- Jednotka čerpadla solárního okruhu
- Modul pro okamžitou produkci TUV

Aby se zabránilo riziko přetížení napájení SBĚRNICE, je třeba přepnout mikrospínač 1 z elektronických karet, který se nachází na zařízeních připojených do systému (kromě kotle) do polohy VYP., v souladu s obrázkem.

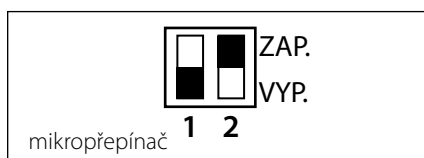

Ariston Thermo SpA

Viale Aristide Merloni 45
60044 Fabriano (AN) Italy
Telefono 0732 6011
Fax 0732 602331
info.it@aristonthermo.com
www.aristonthermo.com

Ariston Thermo Polska Sp. z o.o. ul.

Pocieszka 3
31-408 Kraków - 0048 12 420 22 20
service.pl@aristonthermo.com
www.aristonthermo.pl

Ariston Thermo CZ sro

Krkonoska 5 - 120 00 Praha 2
(Czech Republic)
Tel. 00420-2-22713455
Fax 00420-2-22725711
www.aristonthermo.cz

Ariston Thermo Rus LLC

Россия, 127015, Москва, ул. Большая
Новодмитровская, 14, стр. 1, офис 626
Тел. (495) 783 0440, 783 0442
www.aristonthermo.ru
it.support.ru@aristonthermo.com